



• A-TOUR •

STROLLERS



Available only in selected countries
Details on kinderkraft.com

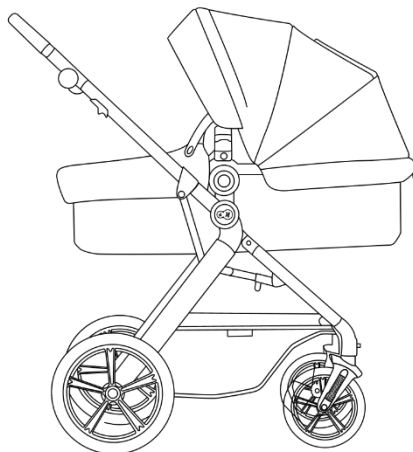

kinderkraft.com



[/kinderkraftofficial](https://www.youtube.com/kinderkraftofficial)



[kinderkraft](https://www.facebook.com/kinderkraft)



[@kinderkraftofficial](https://www.instagram.com/kinderkraftofficial)

(AR) عربة أطفال
(CS) Kočárek
(DE) Buggy
(EN) Stroller
(ES) Silla de paseo
(FR) Poussette
(HU) Babakocsi
(IT) Passeggino

دليل الاستخدام
NÁVOD K OBSLUZE
BEDIENUNGSANLEITUNG
USER MANUAL
MANUAL DE USUARIO
GUIDE D'UTILISATION
HASZNÁLATI UTASÍTÁS
ISTRUZIONI PER UTENTE

(NL) Kinderwagen
(PL) Wózek
(PT) Carrinho de bebé
(RO) Cărucior
(RU) Прогулочная коляска
(SK) Kočík
(SV) Barnvagn

GEBRUIKSAANWIJZING
INSTRUKCJA OBSŁUGI
MANUAL DE INSTRUÇÕES
MANUAL DE UTILIZARE
РУКОВОДСТВО ПО ЭКСПЛУАТАЦИИ
NÁVOD NA POUŽÍVANIE
ANVÄNDARMANUAL

الأشكال هي لأغراض توضيحية فقط ولا تشكل تمثيلاً كاملاً للمنتج. /Illustrace jsou pouze orientační a nepředstavují plné zobrazení produktu. /Die gezeigten Bilder dienen nur als Referenz, das tatsächliche Produkt kann von der Abbildung abweichen. /The illustrations are for illustration only and do not represent the product. /Las ilustraciones son meramente orientativas y no constituyen una representación completa del producto. /Les illustrations sont données à titre indicatif et ne constituent pas une représentation complète du produit. /Az illusztrációk csak tájékoztató jellegűek és eltérhetnek a valós terméktől. /Le immagini sono inserite a scopo dimostrativo e non rispecchiano appieno le caratteristiche del prodotto. /De afbeeldingen dienen uitsluitend ter illustratie en geven geen volledig beeld van het product. /Ilustracje mają charakter poglądowy i nie stanowią pełnego odwzorowania produktu. /As ilustrações têm uma função informativa e não são uma representação fiel do produto. /Ilustrațiile sunt doar pentru referință și nu reprezintă produsul complet. /Иллюстрации приведены только для справки и не представляют весь продукт. /Obrázky slúžia len na ilustráciu a nie sú úplným predstavením produktu. /Illustrationer är endast för referens och representerar inte hela produkten.

AR	13
CS	18
DE	22
EN	26
ES	30
FR	35
HU	39
IT	44
NL	48
PL	52
PT	57
RO	61
RU	66
SK	70
SV	74

1+2

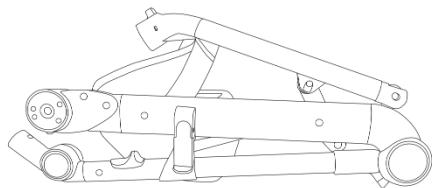

3

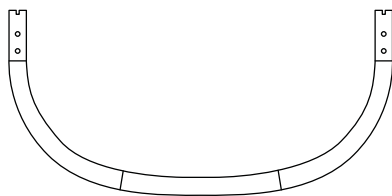

4

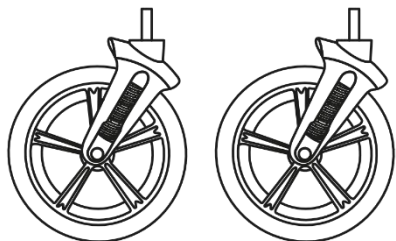

5

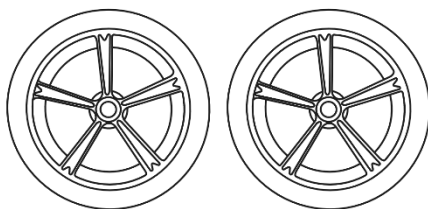

6



7+15



8

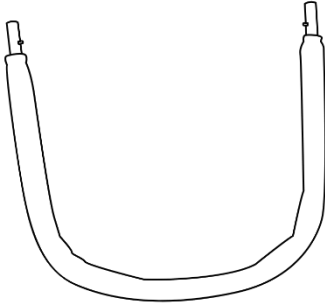

9

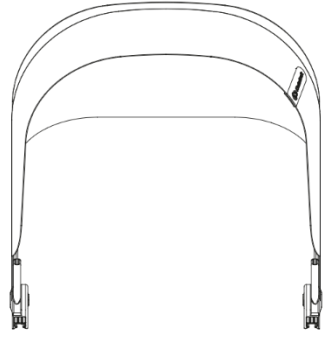

10

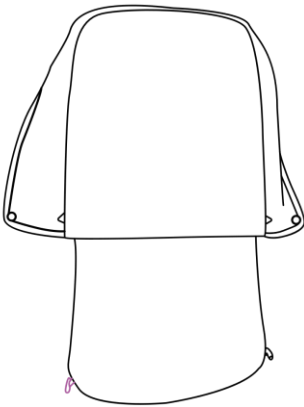

11

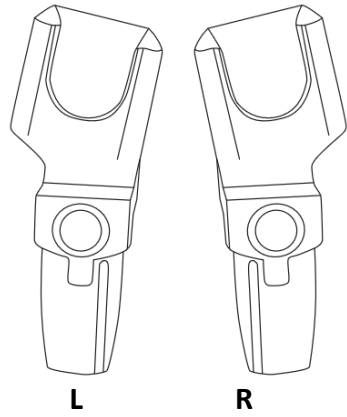

12+13



14

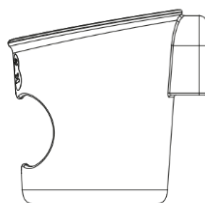

16

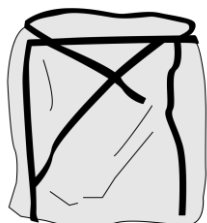

A

17

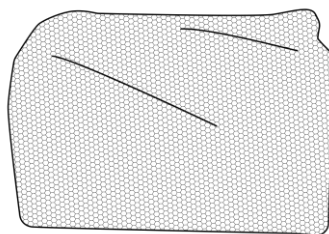

B

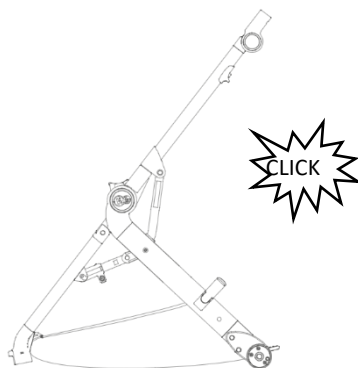
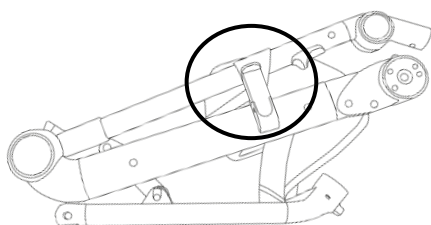

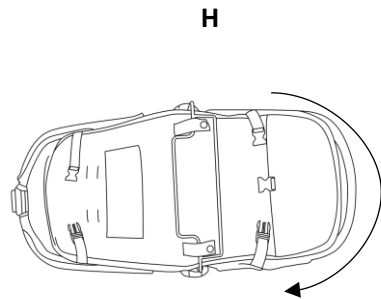
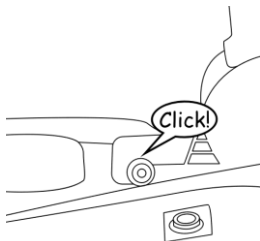
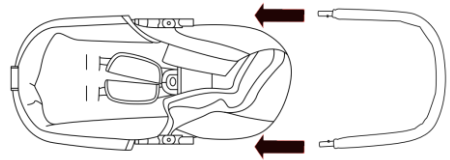
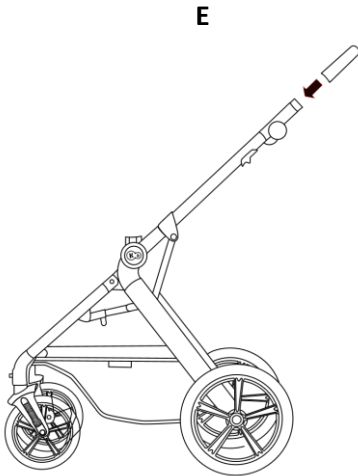
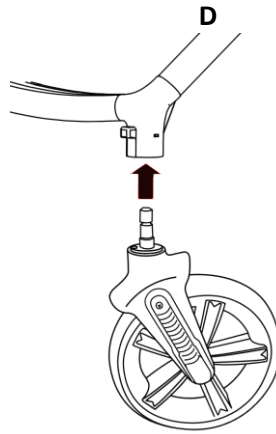
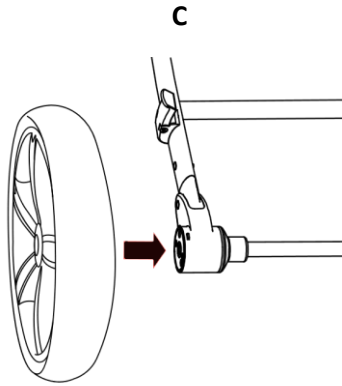

I

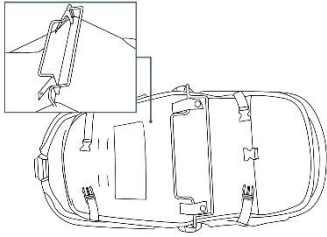

J

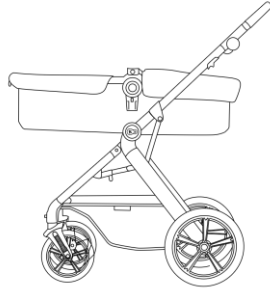

K

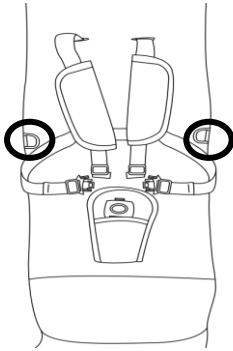

L

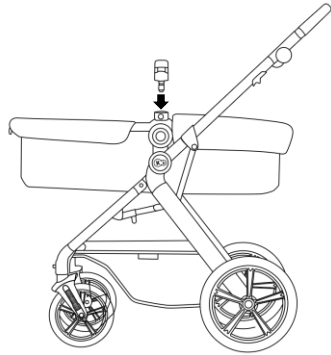

M

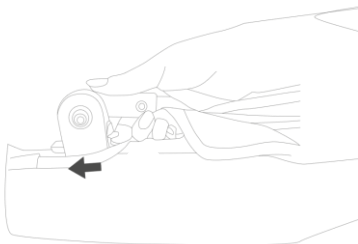

N

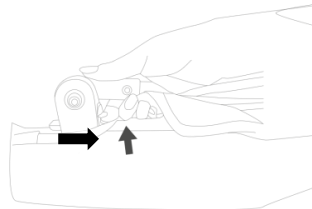

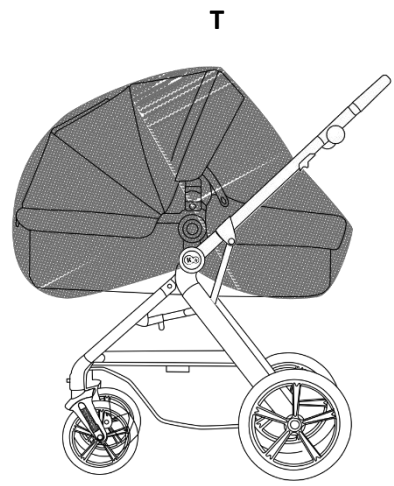
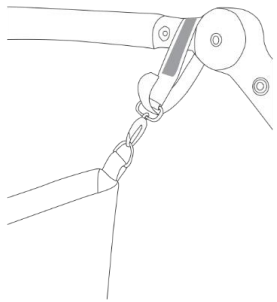
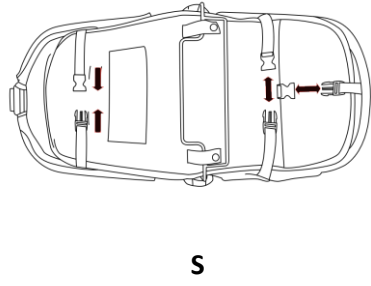
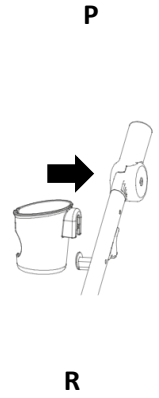
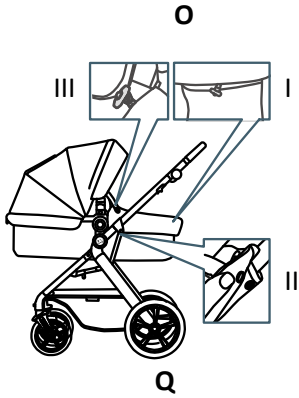

U

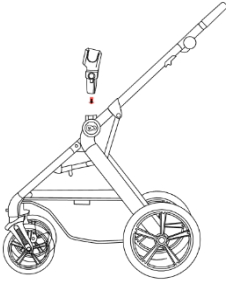

W

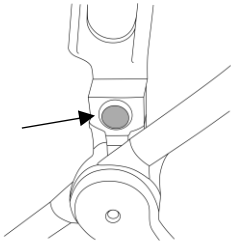

Y

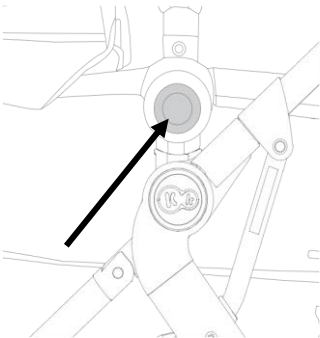

V



X

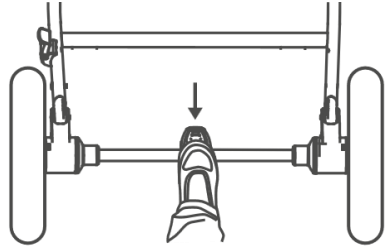

Z

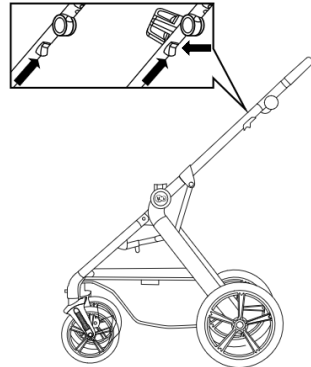

AA

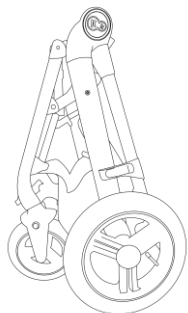

BB

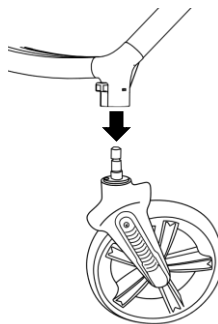

CC

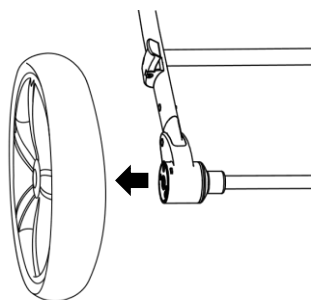

DD

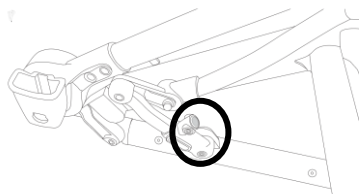

EE

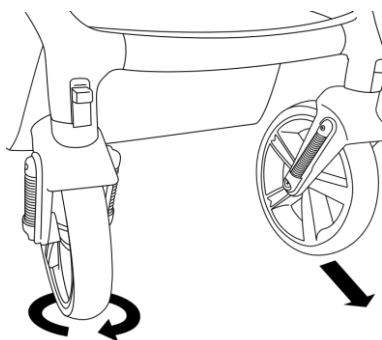

FF

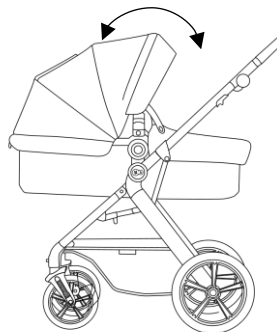

GG

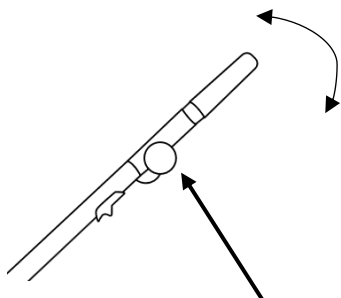

HH



II

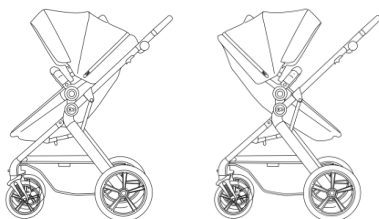

JJ

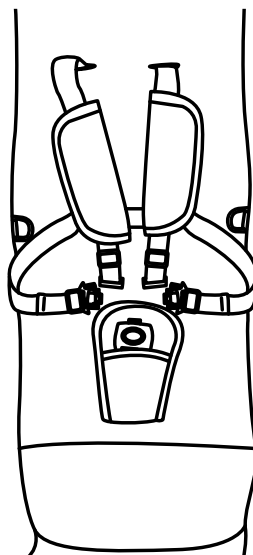

شكرًا لشراكتكم منتج كيندر كرافت\ Kinder Kraft. تم تصميم منتجاتنا لضمان سلامة طفلكم وراحته. إن عربة الأطفال \The Buggy هي الحل المثالي لأولئك الذين يقدرون الجودة والجدانة والوظيفية. يرجى قراءة الدليل بعناية واتباع توصياته.

هام— اقرأ الدليل بعناية واحتفظ به للرجوع إليه في المستقبل

تحذير!

- لا تترك الطفل أبدًا دون مراقبة
- تأكد من تعشيق جميع أجهزة القفل قبل الاستخدام
- لتجنب الإصابة، تأكد من ابتعاد الطفل عن المنتج أثناء فرده
- لا تدع الطفل يلعب بهذا المنتج
- تحقق من تعشيق هيكل عربة الأطفال \The Buggy أو وحدة المقعد أو أجهزة تثبيت المقعد بشكل صحيح قبل الاستخدام

• هذا المنتج غير مناسب للركض أو التزحلق على الجليد

- المنتج مخصص للأطفال الذين تتراوح أعمارهم/وزنهم: من 0 شهر إلى 22 كجم أو حتى سن 4 سنوات، أيهما يأتي أولاً.
- تمتصبب المنتج لنقل طفل واحد في المرة
- تم تصميم المنتج لنقل طفل واحد في المرة. يبلغ الحد الأقصى لحمولة السلة 5 كجم.
- أي حمل يتم توصيله بالمقبض و/أو على ظهر مسند الظهر و/أو على جانبي العربة سيؤثر على ثبات العربة.
- أقصى وزن للحقيبة المركبة بالمقبض القابل للضبط هو 1,5 كجم.
- أقصى حمل على الجيب للأغراض الصغيرة 0,5 كجم.
- ارفع المعلق الأمامي عند صعود الرصيف أو السلالم.
- يجب قفل المكابح عند وضع الطفل داخل العربة أو إخراجها منها.
- استخدم فقط الأجزاء والملحقات التي توفرها أو توصي بها الشركة المصنعة. لا تستخدم قطع أو ملحقات أخرى.
- لا تضع المنتج بالقرب من اللهب أو مصادر الحرارة الأخرى.
- لا يُستخدم بنظام إضافي.

ينطبق ما يلي على جسم العربة:

تحذير!

- استخدم الحزام عندما يبدأ طفلك في الجلوس بمفرده.
- وضع نظام التقييد من تحتاملرتبةاملغقة
- لوزن الطفل - حتى 15 كجم.
- يجب ألا يكون رأس الطفل الموجود في سرير العربة أسفل جسمه.
- لا يعمل السرير المحمول كحاملة أطفال. يتم استخدام مقبض السرير المحمول فقط لتجميع وتفكيك السرير المحمول في هيكل العربة وليس لأغراض أخرى أبداً.

- لا تضع مرتبة إضافية بخلاف تلك المقدمة مع المنتج

ينطبق ما يلي على عربة الدفع:

تحذير!

- هذا المقعد غير مناسب للأطفال دون سن 6 أشهر

• استخدم نظام التقييد دائمًا

المنتج مصمم للأطفال الذين تتراوح أعمارهم بين 6 أشهر و22 كجم أو 4 سنوات أيهما يحدث أولاً

ينطبق على مقعد السيارة من كيندر كرافت \Kinder Kraft:

- كما تتوفر كيندر كرافت \Kinderkraft ف أيضاً في مجموعة مع مقعد سيارة من كينجر كرافت متوافقة.
- المنتج مخصص للأطفال حديفي الولادة وحتى 13 كجم.
- إذا تم استخدام المقعد مع عربة الأطفال \The Buggy، فإنه لا يحل محل المهد أو سرير الأطفال. للنوم، ضع الطفل في عربة أطفال أو سرير مناسب.
- استخدم فقط الأجزاء والملحقات التي توفرها أو توصي بها الشركة المصنعة أولاً. عناصر العربة

- | | |
|--------------------------------|------------------------------|
| 1. إطار مع سلة (2) | 10. مدفئ أقدام |
| 3. مقود الأهالي | 11. مهابيثات كرسي السيارة 2× |
| 4. عجلات أمامية 2× | 12. حقيبة مع شموعات 2× (13) |
| 5. عجلات خلفية 2× | 14. حاملة أكواب |
| 6. ممتص للصدمات | 16. غطاء واقى من المطر |
| 7. مقعد/ مهد مواليد محمول 2 في | 17. ناموسية |
| 1 مع فراش (15) | |
| 8. جزء من إطار المقعد/ مهد | |
| المواليد المحمول | |
| 9. مظلة | |

ب- تجميع الإطار

لفتح الإطار (1) مع السلة (2) مبدئيًا، حرر الخطافات (الصورة A) واسحب طرفي الإطار في نفس الوقت حتى تسمع نقرة مميزة للقفل (الصورة B). أدخل محاور العجلة الخلفية (5) في الفتحات المخصصة حتى تسمع صوت القفل (الصورة C). أدخل العجلات الأمامية (4) في الفتحات المخصصة حتى تسمع صوت القفل (الصورة D). أدخل أطراف مقود الأهالي (3) في الأطراف الحرة للإطار (الصورة E). تأكد من أن أزوار الكبس مقفلة/ مؤمنة.

تحذير! العربة لديها عجلات ضخ. لا تتجاوز الحد الأقصى للضغط المسموح به في العجلات، فالقيمة موضحة على إطارات العجلات.

تحذير! قبل استخدام العربة، تأكد من تركيب جميع العجلات بشكل صحيح.

ج- تجميع مهد المواليد المحمول

ابدأ تجميع مهد المواليد المحمول عن طريق إدخال الجزء المفكوك من الإطار (8) في فتحات مهد المواليد المحمول (7) (الصورة F). تأكد من أن أزرار الكبس مقفلة (الصورة G)، واقفل السحاب الموجود حول محيط الجزء المرفق (الصورة H) اضبط وضع القضيب أسفل مهد المواليد المحمول مع الأحزمة وثبته باستخدام المثبتات (الصورة I). يمكن الآن تثبيت مهد المواليد المحمول في إطار عربة الأطفال (اسمع صوت القفل لكلا جانبي عربة الأطفال) (الصورة J). يجب إخفاء الأحزمة أسفل الفراش المضمن عند استخدام عربة الأطفال في إصدار مهد المواليد المحمول. عند استخدام إصدار مهد المواليد المحمول لعربة الأطفال، يجب أن تظل الأحزمة الموجودة على جانبي المقعد (2 على اليسار و2 على اليمين) والموجودة تحت مسند القدم غير مربوطة. - تنبيه! عندما يبدأ الطفل في الجلوس بشكل مستقل، تُبث حزام إضافي في نقاط التعليق المشار إليها في (الصورة K).

تحذير! يمكن تركيب السرير بحيث يكون متجهًا للخلف فقط (بحيث يواجه الطفل الشخص الذي يدفع العربة).

د- تجميع/ تفكيك ممتص الصدمات، والمظلة، ومدفئ الأقدام، وحاملة الأكواب

يمكن استخدام ممتص الصدمات (6) في كل من إصدارات مهد المواليد المحمول والستورلر لعربة الأطفال. أدخل طرفي ممتص الصدمات في الفتحات المناسبة حتى تسمع صوت القفل على كلا الجانبين (الصورة L). يمكن فصل ممتص الصدمات عن الإطار جزئيًا أو كليًا عن طريق الضغط على الزر الموجود على جانبه/ جوانبه.

ملحوظة! قم بتثبيت المظلة قبل استخدام عربة الأطفال

ابدأ تجميع المظلة (9) عن طريق إدخال المثبتات البلاستيكية على جانب إطار مهد المواليد المحمول/ المقعد (الصورة M). يتميز القفل الصحيح بسماع صوت نقرة لطيفة. أخيرًا، تُبث المظلة باستخدام مثبتات الخطاطيف والحلقات مع تثبيتها في مهد المواليد المحمول/ المقعد. لتفكيك المظلة، اضغط على الأزرار (الصورة N) وأخرج المثبتات من الجوانب.

ابدأ تجميع مدفئ الأقدام (10) عن طريق وضع الغطاء، ثم ضع الحلقة خلال الزر الموجود أسفل الغطاء كما هو موضح (الصورة O-I). وصّل الجزء العلوي من الغطاء بالكباسات الموجودة على جانبي مدفئ الأقدام (الصورة O-II). لف الغطاء حول جانبي الممتص، ثم أدخل الأزرار عبر الحلقات الموجودة على كلا الجانبين (الصورة O-III). جَمِّع حاملة الأكواب (14) على المسمار الموجود على الجانب الأيمن من عربة الأطفال. (الصورة P).

هـ- تحويل مهد المواليد المحمول إلى مقعد

لتحويل مهد المواليد المحمول إلى مقعد، وصّل أولاً أطراف الأحزمة المزالة خلف مسند الظهر وتحت المقعد ومسند القدم (الصورة Q). عندما تُبث الأحزمة بشكل صحيح، يجب أن يبدو المقعد كما هو موضح في (الصورة R). يمكن تثبيت المقعد للأمام أو للخلف (تعديل زاوية المقعد كما هو موضح في القسم X). إذا كنت ترغب في استخدام الستورلر مع الفراش، ضع أحزمة الكتف والخصر والأحزمة المنشعبة عبر الفتحات الموجودة في الفراش

و- تجميع الحقيبة، والناموسية، والغطاء الوافي من المطر

تشتمل مجموعة عربة الأطفال على: حقيبة (12)، وشماعات قماش (13)، وغطاء وافي من المطر (16)، وناموسية (17). قم بتعليق الحقيبة على مقود الأمام باستخدام الشماعات عن طريق سحب الحزام من الحلقات المعدنية وتثبيتها باستخدام مثبتات الخطاطيف والحلقات (الصورة S). ضع الناموسية/ الغطاء الوافي من المطر على عربة الأطفال، وثبّتها باستخدام مثبتات الخطاطيف والحلقات حول الإطار (الصورة T).

سابعًا. تجميع/تفكيك مقعد السيارة للأطفال المحولات المضمنة (11) متوافقة مع ماركات مقاعد السيارة للأطفال كما يلي: Kinderkraft® ،Kiddy® ،Maxi Cosi® ،Cybex® ،BeSafe® ،Nuna® كما أنها تصلح أيضًا لموديلات أخرى مثل Kinderkraft MINK ، Mico Max 30 ، Mico NXT ، Mico AP ، Maxi Cosi Mico ، Aton Q ، Aton 2 ، Cybex Aton ، Evolution Pro 2 ، Kiddy Evoluna I-Size 2 ، Nuna Pipa ، iZi Go Modular ، BeSafe iZi Go ، CabrioFix ، Cabrio ، Citi ،

ق ز-

أدخل المهايئات في فتحات الإطار حتى تسمع صوت القفل (الصورة U). يجب أن تميل المهايئات قليلاً نحو الأمام. أدخل كرسي السيارة على المهايئات، وتأكد من تثبيته بشكل صحيح. توضح عربة الأطفال مع كرسي السيارة في (الصورة V). لتفكيك المهايئات من إطار عربة الأطفال، اضغط على أزرار القفل الموجودة على كل مهائئ (الصورة W).

تحذير! يجب وضع المقعد دائمًا على ظهر الإطار باتجاه الحركة (يجب أن يواجه الطفل الشخص الذي يدفع العربة).

ح- استخدام المكابح

زودت عربة الأطفال بمكابح قدم للوقوف موجود على المحور الخلفي. اضغط على دواسة المكابح لأسفل لتفعيل المكابح. يمكن فتح المكابح برفع الدواسة لأعلى (الصورة X).

ط- تفكيك عربة الأطفال

لتفكيك إطار مهد المواليد المحمول/ المقعد، اضغط على الأزرار الموجودة على كلا الجانبين مع وضع أصابعك أسفل الأزرار كما هو موضح في (الصورة Y)، ثم ارفع مهد المواليد المحمول/ المقعد لأعلى. بعد إزالة مهد المواليد المحمول/ المقعد أو كرسي السيارة ، أدر حامله الأكواب من اتجاهك إلى الجانب مع الضغط على الزر واسحب المقود في نفس الوقت على جانبي الإطار، وأخيرًا ادفع مقود الأمامي لأسفل (الصورة Z). يتم تأمين الإطار المطوي بشكل صحيح بالقفل الجانبي (الصورة AA). إذا لزم الأمر، يمكن فصل العجلات الأمامية (الصورة BB) والخلفية (الصورة CC) من الإطار بعد الضغط على الأزرار. هناك إمكانية لتقليل قياسات عربة الأطفال بعد طيها. للقيام بذلك، اضغط على الأزرار الموجودة على جانبي الإطار كما هو موضح في (الصورة DD).

تاسعًا. تعديل العربة.

ي- تعديل عربة الأطفال

تتمتع العجلات الأمامية لعربة الأطفال بإمكانية قفلها للقيادة بشكل مستقيم. يتم تفعيل هذا الوضع عن طريق خفض مفصلات القفل (الصورة EE).

لفتح العجلات الأمامية، اسحب المفصلات لأعلى.

يمكن تكبير المظلة عن طريق فك السحاب الموجود على الجانب الخارجي من الغلاف (الصورة FF).

لضبط مقود الأمامي، اضغط على أزرار القفل الموجودة على جانبي عربة الأطفال واضبط المقود على ارتفاع مريح (الصورة GG).

يمكن ضبط زاوية المقعد بمقبض موجود في الجزء العلوي من مسند الظهر (الصورة HH). يمكن ضبط المقعد على 3 أوضاع: الاستلقاء والاتكاء للخلف والجلوس.

تحذير! فيما يتعلق بوضع الاستلقاء للمقعد، لا تفك الأحزمة الموجودة في الجزء الخلفي من مسند الظهر لأن هذا قد يتسبب ذلك في وضع رأس الطفل في مستوى أقل من باقي الجسم.

المقعد قابل للتعديل، مما يمكن الطفل من مواجهة الأمامي أو اتجاه السير. لضبط المقعد، اضغط على الأزرار الموجودة على جانبي المقعد واقلبه وادفعه للخلف حتى تسمع صوت طقطقة (الصورة II).

س- حزام الأمان

لتأمين طفلك، وصِل خطافات حزام الخصر والكتف ثم أدخلها في المشبك المركزي حتى تُقفل (الصورة II). اضبط حزام الأمان في جميع الأوقات لتأمين طفلك بشكل صحيح.

ابدأ في فك الحزام بالضغط على الزر لفتح المشبك.

فيما يتعلق بالأطفال الصغار الذين لا يستطيعون الجلوس بشكل مستقل بعد، يجب إخفاء الأحزمة الموجودة في إصدار مهد المواليد المحمول تحت الفراش. يحتوي المقعد/ مهد المواليد المحمول على نقاط تعليق للحزام الإضافي.

يمكن تثبيت أحزمة الكتف على أحد الارتفاعين.

العناية والصيانة

يتحمل المشتري مسؤولية التركيب الصحيح لجميع العناصر الوظيفية بالإضافة إلى تنفيذ كافة عمليات الصيانة والتعديلات المطلوبة للحفاظ على العربة في حالة فنية جيدة.

يجب فحص العربة بشكل دوري بحثاً عن مشاكل محتملة. وفيما يلي التدابير الهامة التي ينبغي اتخاذها لضمان سلامة الطفل ومنع تقصير عمر المنتج:

• تحقق من قوة وسلامة جميع المسامير والوصلات.

• افحص جميع معدات وإطارات قفل العجلات. استبدلها أو أصلحها إذا لزم الأمر.

• تحقق مما إذا كانت جميع أجهزة السلامة تعمل بشكل صحيح، وخاصة المثبتات الرئيسية والإضافية التي يجب أن تتحرك بحرية في أي وقت.

يرجى التوقف عن استخدام العربة إذا كانت هناك شكوك حول استخدامها الصحيح أو في وجود أي خطر.

إذا حدثت طفطقة في العجلات، ضع طبقة رقيقة من السيليكون. لا تستخدم الزيوت أو المنتجات التي تعتمد على الشحم حيث قد تؤدي إلى تراكم الأوساخ، مما يؤدي إلى صعوبة حركة العربة.

التنظيف إذا تعرضت عناصر الهيكل المعدني للمياه المالحة، فاغسلها بمياه الصنبور في أسرع وقت ممكن.

لا تغسل. قم بتنظيف المنتج برفق باستخدام قطعة قماش رطبة ومنظف خفيف		غسيل يدوي بحد أقصى 40 درجة مئوية.	
يُغسل في درجة حرارة لا تتجاوز 30 درجة مئوية، عملية لطيفة		لا تستخدم مجفف الشعر من أجل التجفيف	
لا تستخدم مبيض		لا تقم بإجراء التنظيف الجاف	
لا تقم بالكَي			

لا تقم بطي المنتج أو تخزينه عندما يكون رطباً ولا تخزنه أبداً في ظروف رطبة، إذ قد يؤدي ذلك إلى نمو العفن.

غطاء السرير المحمول/ المقعد - غسيل يدوي عند 40 درجة كحد أقصى. لا تستخدم التجفيف الآلي. لا تنظف كيميائياً. لا تكو. لا تستعمل مبيض.

غطاء المرتبة - غسيل يدوي عند 40 درجة كحد أقصى. لا تستخدم التجفيف الآلي. لا تنظف كيميائياً. لا تكو. لا تستعمل مبيض.

السقف، السلة، غطاء المطر - لا تغسل. يمكن تنظيف المنتج برفق بقطعة قماش مبللة ومنظف معتدل. لا تستخدم التجفيف الآلي. لا تنظف كيميائياً. لا تكو. لا تستعمل مبيض.

غطاء الأرجل - يغسل عند درجة حرارة لا تتجاوز 30 درجة مئوية بدورة غسيل خفيف. لا تستعمل مبيض. لا تكو. لا تستخدم التجفيف الآلي. لا تنظف كيميائياً.

الناموسية - غسيل يدوي عند 40 درجة كحد أقصى. لا تستخدم التجفيف الآلي. لا تنظف كيميائياً. لا تكو. لا تستعمل مبيض

1. لا يسري الضمان إلا في أراضي الدول الأعضاء في الاتحاد الأوروبي، باستثناء أقاليم ما وراء البحار (كما هو متاح حالياً، بما في ذلك على وجه الخصوص جزر الأورو، وماديرا، وجزر الكناري، والمقاطعات الفرنسية فيما وراء البحار، وجزر أولاد، وألوس، سبتة، مليلية، هيلفولاند، بوزنغن أم هوكروهن، كامبيوني ديتاليا وليفيو) والمملكة المتحدة لبريطانيا العظمى وأيرلندا الشمالية باستثناء أقاليم ما وراء البحار البريطانية (موظنها في برومدا، جزر كايمان، جزر فوكلاند).

2. في البلدان غير المذكورة أعلاه، لا يسري ضمان الشركة المصنعة. يجوز للبالغ تحديد شروط الضمان الإضافي.

Děkujeme za zakoupení výrobku značky Kinderkraft. Naše výrobky byly vyrobeny s důrazem na bezpečnost a pohodlí vašeho dítěte. Kočárek je ideálním řešením pro ty, kteří si cení kvalitu, moderní vzhled a funkcionalitu. Seznamte se prosím s obsahem návodu k obsluze a dodržujte jeho pokyny.

DŮLEŽITÉ! POKYNY SI POZORNĚ PŘEČTĚTE A USCHOVEJTE PRO POZDĚJŠÍ POUŽITÍ.

UPOZORNĚNÍ!

- **Nikdy nenechávejte dítě bez dozoru.**
- **Před použitím si ověřte, že jsou všechny zajišťovací prvky zaklesnuty.**
- **Při skládání a rozkládání tohoto výrobku zajistěte, aby dítě nebylo v kočárku ani poblíž a nemohlo dojít k poranění dítěte.**
- **Tento výrobek není hračka. Nedovolte dítěti, aby si s tímto výrobkem hrálo.**
- **Před použitím zkontrolujte, zda jsou připevňovací zařízení lůžka nebo sedačky nebo autosedačky správně zaklesnuta.**
- **Tento výrobek není vhodný pro běhání nebo jízdu na bruslích.**

- Výrobek je určen pro děti ve věku/hmotnosti: od 0 měsíců do 22 kg nebo do 4 let, podle toho, co nastane dříve.
- Výrobek je určen k přepravě jednoho dítěte během jedné doby.
- Maximální zatížení košíku činí 5 kg.
- Každá další zátěž zavěšená na říditkách kočárku, pod opěrkou nebo na bocích způsobuje zhoršení jeho stability.
- Maximální přípustná hmotnost rodičovské tašky zavěšené na teleskopické rukojeti činí 1,5 kg.
- Maximální zatížení držáku na lahve činí 0,5 kg.
- Při vjezdu na obrubník nebo jiný schod nadzvedněte přední kola.
- Během vkládání a vytahování dítěte musí být zablokované brzdy.
- Použijte výhradně části a příslušenství, která jsou dodaná nebo doporučovaná výrobcem. Nepoužívejte jiné části a příslušenství.
- Výrobek nestavějte poblíž otevřeného ohně nebo jiných zdrojů horka.
- Nepoužívejte s další plošinou.

Týká se gondoly:

UPOZORNĚNÍ!

- **Používejte postroj, jakmile se dítě umí bez pomoci posadit.**
- **Zádržný systém by měl skrýt pod matrací, která je součástí kompletu.**
- **Gondola je určena pro děti od narození do 15 kg.**
- Hlavička dítěte v gondole by se nikdy neměla nacházet pod úrovní zbytku těla.
- Gondola neplní funkci nosítka pro děti. Rukojeť gondoly slouží jen a výhradně k montáži a demontáži gondoly ve stojanu kočárku.
- Nevkládejte další matraci, než tu, která je dodaná s výrobkem.

Týká se sportovních kočárků:

UPOZORNĚNÍ!

• **Nepoužívejte tuto sedačku pro děti mladší 6 měsíců.**

• **Vždy používejte zádržný systém.**

Výrobek je určen pro děti ve věku/hmotnosti: od 6 měsíců do 22 kg nebo do 4 let, podle toho, co nastane dříve.

Týká se autosedačky značky Kinderkraft:

- Kočárek Kinderkraft A-TOUR OV může být nabízen v sadě s kompatibilní autosedačkou značky Kinderkraft.
- Výrobek je určen pro děti od narození do 13 kg.
- Pokud je autosedačka používána ve spojení s kočárkem, pak nenahrazuje kolébku ani postýlku. Pokud vaše dítě potřebuje spánek, mělo by být přeneseno do gondoly, kolébky nebo postýlky.
- Používejte výhradně části a příslušenství, která jsou dodaná nebo doporučovaná výrobcem.

I Prvky kočárku

- | | |
|-----------------------------------------|-----------------------------------------|
| 1. Rám s košíkem (2) | 10. Nánožník |
| 3. Rodičovská rukojeť | 11. Adaptéry pro dětskou autosedačku x2 |
| 4. Přední kola x2 | 12. Taška s věšáky x2 (13) |
| 5. Zadní kola x2 | 14. Držák na sklenici |
| 6. Ochranný oblouk | 16. Pláštěnka proti dešti |
| 7. Sedačka/vanička 2 v 1 s matrací (15) | 17. Síťka proti hmyzu |
| 8. Část rámu sedačky/vaničky | |
| 9. Stříška | |

II. MONTÁŽ RÁMU KOČÁRKU Pokud chcete na začátku rozložit rám (1) s košíkem (2), odjistěte západku (OBR. A), pak současně zatáhněte oba volné konce rámu, dokud neuslyšíte cvaknutí zajištění (OBR. B). Osky zadních kol (5) zasuňte do určených otvorů, dokud neuslyšíte zvuk zajištění (OBR. C). Přední kola zasuňte (4) do otvorů pro ně určených, dokud neuslyšíte zvuk zajištění (OBR. D). Konce rodičovské rukojeti zasuňte (3) do volných konců rámu (OBR. E). Přesvědčte se, že jsou západky zajištěny.

UPOZORNĚNÍ! Kočárek vybavený nahuštěnými koly. Nepřekračujte maximální přípustný tlak pro nahuštění kol.

Hodnota je uvedena na pneumatice kola.

UPOZORNĚNÍ! Než začnete kočárek používat, se ujistěte, že jsou všechna kola správně namontovaná.

III. MONTÁŽ VANIČKY Montáž vaničky začněte vložením volné části rámu (8) do otvorů ve vaničce (7) (OBR. F). Přesvědčte se, že západky jsou zajištěny (obr. G) a zapněte zip po obvodu připevněné části. (OBR. H) (Upravte polohu tyče pod vaničkou pomocí popruhů a zajištěte patentkami (obr. I). Vaničku je nyní možné připnout na rám kočárku (uslyšíte zvuk zajištění na obou stranách kočárku) (OBR. J). Ve verzi vaničky musí být popruhy skryty pod matrací, která je součástí výbavy. Při použití kočárku ve verzi vaničky musí popruhy nacházet se na bocích sedačky (2 vlevo a 2 vpravo) a pod opěrkou nohou zůstat nezapnuté. **UPOZORNĚNÍ!** Když vaše dítě začne samostatně sedět, připojte přidavný postroj k upevňovacím bodům znázorněným na obrázku (OBR. K).

UPOZORNĚNÍ! GONDOLA MŮŽE BÝT NAMONTOVANÁ JEN ZADNÍ STRANOU VE SMĚRU JÍZDY (dítě čelem k osobě řídící kočárek).

IV. MONTÁŽ / DEMONTÁŽ OCHRANNÉHO OBLOUKU, STŘÍŠKY, NÁNOŽNÍKA A DRŽÁKA NA POHÁR Ochranný oblouk (6) lze použít ve verzi vaničky i sportovního kočárku. Zasuňte konce ochranného oblouku do příslušných otvorů, dokud neuslyšíte zvuk zajištění na obou stranách (OBR. L). Ochranný oblouk lze částečně nebo zcela odpojit od rámu stisknutím tlačítka na jejím boku/bocích.

POZOR! STRIŠKU NAMINTUJTE PŘED POUŽITÍM KOČKA.

Montáž stříšky začnete (9) nasunutím plastových upevňovacích prvků na vodička na rámu vaničky/sedačky (obr. M). Správné zajištění je potvrzeno jemným cvaknutím. Nakonec připevněte stříšku suchým zipem k vaničce/sedačce. Pokud chcete stříšku odmontovat, stiskněte tlačítka (obr. N) a odstraňte upevňovací prvky z vodiček.

Montáž nánožníku začnete (10) od jeho nasunutí, poté přeložte smyčku přes knoflík na spodní straně nánožníku, tak jak je to znázorněno (OBR. O-I). V horní části nánožník připevněte pomocí patentek, které jsou na obou stranách nánožníku. (OBR. O-II). Nánožník otočte na obou stranách oblouku, následně provlečte knoflíky přes smyčky, které jsou na obou stranách (OBR. O-III) Držák na pohár (14) je namontován na pravé straně kočárku na kolíku (OBR. P).

V. PŘEMĚNA VANIČKY NA SEDAČKU Pokud chcete přeměnit vaničku na sedačku, nejprve spojte konce vytažených popruhů zpoza opěrky, zpod sedačky a zpod opěrkou nohou (obr. Q). Po správném zapnutí popruhů sedačka musí vypadat jako je zobrazena na (obr. R), sedačku lze namontovat směrem dopředu nebo dozadu (způsob nastavení úhlu sedačky je popsán v kapitole X). Chcete-li používat sportovní kočárek s matrací, provlečte ramenní, bederní a rozkrokové popruhy přes otvory v matraci.

VI. MONTÁŽ, SÍTKY PROTI HMYZU, PLÁŠTENKY PROTI DEŠTI

Souprava kočárku obsahuje: tašku (12), látkové věšáky (13), pláštěnku proti dešti (16) a sítku proti hmyzu (17). Pomocí věšáků zavěste tašku na rodičovskou rukojeť, přetažením popruhu přes kovové smyčky a zajistěte suchým zipem. (obr. S). Sítku proti hmyzu / pláštěnku proti dešti natáhněte na kočárek a zajistěte ji suchým zipem kolem rámu (OBR. T).

VII MONTÁŽ/DEMONTÁŽ AUTOSEDAČKY Dodané adaptéry (11) jsou kompatibilní s autosedačkami: Kinderkraft®, Kiddy®, Maxi Cosi®, Cybex®, BeSafe®, Nuna® a hodí se mimo jiné pro modely: Kinderkraft Mink, Kiddy Evoluna i-Size 2, Kiddy Evolution Pro 2, Cybex Aton 5, Cybex Aton M, Cybex Aton M i-Size, Cybex Aton B2, Cybex Aton S2 i-Size, Cybex Cloud Z i-Size, Maxi Cosi Cabriofix i-Size, Maxi Cosi Pebble Pro, Maxi Cosi 360, Maxi Cosi Rock, Maxi Cosi Tinca, Maxi Cosi Citi, BeSafe izi Go Modular x1, Britax Romer Baby-Safe 3, Avionaut Pixel, Nuna Pipa next i-Size, Nuna Pipa lite, Nuna Pipa lite lx, Kinderkraft I-Lite

Adaptéry zasouvejte do otvorů v rámu, dokud neuslyšíte zvuk zajištění (OBR. U). Adaptéry musí být mírně nakloněny směrem k rodiči. Sedačku nasuňte na adaptéry a přesvědčte se, že je správně zajištěna. Kočárek se sedačkou je znázorněn na (obr. V). Chcete-li odstranit adaptéry z rámu kočárku, stiskněte zajišťovací tlačítka na každém z adaptérů (obr. W).

UPOZORNĚNÍ! Autosedačka na rámu musí být umístěna vždy zadní stranou ve směru jízdy (dítě čelem k osobě řídící kočárek).

VIII. POUŽÍVÁNÍ BRZDY Kočárek je vybaven nožní parkovací brzdou, která je umístěna na zadní ose. Pro použití brzdy, stlačte pedál brzdy směrem dolů. Pro odblokování zvedněte pedál směrem nahoru (OBR. X).

IX. SLOŽENÍ KOČÁRKU Pro demontáž vaničky / sedačky z rámu stiskněte tlačítka na obou stranách, prsty položte na spodní část tlačítek, tak jak je znázorněno na obrázku (obr. Y) a zvedněte vaničku / sedačku směrem nahoru. Po vyjmutí vaničky/sedačky nebo autosedačky otočte držák na pohár směrem od sebe stranou, stiskněte tlačítko a současně zatáhněte za páčky na obou stranách rámu a na závěr zatlačte rodičovskou rukojeť směrem dolů (OBR. Z). Správně složený rám musí být zajištěn zámkem na boku (OBR.AA). V případě potřeby stisknutím tlačítek k přední (obr. BB) a zadní kola (obr. CC) odpojit od rámu. Po složení lze minimalizovat rozměry kočárku. Za tímto účelem stiskněte tlačítka na obou stranách rámu, tak jak je znázorněno na obrázku (obr.DD).

X. NASTAVENÍ KOČÁRKU Přední kola vozíku lze zajistit pro jízdu dopředu. Pro použití tohoto způsobu, sklopte šoupátka zajištění (OBR. EE). Tažením šoupátka směrem nahoru odblokuje přední kola.

Stříšku lze zvětšit rozepnutím zipu na vnější straně opláštění (obr. FF).

Pro nastavení rodičovské rukojeti, stiskněte zajišťovací tlačítka na obou stranách kočárku a nastavte rukojeť do pohodlné výšky (OBR. GG)

Úhel náklonu sedačky lze nastavit páčkou v horní části opěrky (OBR. HH). Sedačka má 3 polohy: vleže, v pololeže a vsedě.

VÝSTRAHA! Při poloze sedačky vleže, popruhy na zadní straně opěrky neodepínejte, může to způsobit, že poloha hlavy dítěte bude níž nežli jeho celé tělo.

Sedačku má možnost nastavení tak, aby dítě mohlo být otočeno čelem k rodiči nebo ve směru jízdy. Za tímto účelem stiskněte tlačítka na obou stranách sedačky, otočte je a zatlačte je dozadu, dokud neuslyšíte cvaknutí. (obr. II).

XI. BEZPEČNOSTNÍ PÁSY Pro zajištění svého dítěte spojte háčky bederního a ramenního popruhu a následně je zasuňte do středové spony, dokud nezacvaknou na místo (OBR. JJ). Bezpečnostní pásy musí být pokaždé seřizeny tak, aby bylo dítě správně zajištěno.

Rozepínání bezpečnostních pásů musíme začít od stisku tlačítka pro rozepnutí spony.

Pro nejmenší děti, které se ještě neumí samy posadit, pásy ve verzi vaničky musí být skryty pod matrací. Sedačka/vanička má upevňovací body pro přídatný postroj.

Ramenní popruhy lze namontovat v jedné ze dvou výšek.







XII PÉČE A ÚDRŽBA Povinností kupujícího je zajistit správnou instalaci všech funkčních prvků, ale také provést správnou údržbu a nastavení, aby kočárek zůstal v dobrém technickém stavu.

Kočárek pravidelně kontrolujte z hlediska potenciálních problémů. Níže jsou uvedeny hlavní činnosti, které musí být provedeny pro zajištění bezpečnosti dítěte a prevenci zkrácení životnosti výrobku.

- Zkontrolujte pevnost a bezpečnost všech nýtů a spojů.
- Zkontrolujte všechna blokovácí zařízení a kola i jejich pneumatiky, a v případě nutnosti je vyměňte nebo opravte.
- Zkontrolujte, zda všechna bezpečnostní zařízení fungují správně, všimněte si především hlavních a doplňkových zapínání, která se musí pohybovat vždy volně.

Kočárek prosím nepoužívejte, když si nejste jisti, jak jej správně používat, nebo když máte podezření na jakékoliv nebezpečí. Pokud kola vržou, namažte osu tenkou vrstvou silikonu. Nepoužívejte výrobky na bázi oleje nebo tuku, protože přitahují nečistoty, které ztěžují pohyb.

XIII ČISTĚNÍ Pokud byly části podvozku kočárku vystaveny působení slané vody, doporučujeme je co možná nejrychleji opláchnout sladkou vodou (z koutkou).

	Neperte. Výrobek můžete opatrně omýt vlhkým hadříkem a jemným mycím prostředkem.		Prát ručně při maximální teplotě vody 40°C
	Perte při teplotě max. 30°C, šetrné praní		Nesušte v bubnové sušičce.
	Nebělte		Nečistěte chemicky
	Nežehlete.		

Výrobek neskladujte ani neuchovávejte, pokud je mokrá a nikdy jej neskladujte ve vlhkých podmínkách, protože to může způsobit tvorbu plísní.

Obšívka korbíčky-sedadla– Prát ručně při maximální teplotě vody 40°C. Nesušit v sušičce. Nečistit chemicky. Nežehlit. Nebělit.

Obšívka matrace - Prát ručně při maximální teplotě vody 40°C. Nesušit v sušičce. Nečistit chemicky. Nežehlit. Nebělit.

Stříška, Košík, Ochrana proti dešti - Neprát. Výrobek lze jemně omýt vlhkým hadříkem a jemným čistícím prostředkem. Nesušit v sušičce. Nečistit chemicky. Nežehlit. Nebělit.

Kryt na nohy- Prát při maximální teplotě vody 30°C, šetrný postup. Nebělit. Nežehlit. Nesušit v sušičce. Nečistit chemicky.

Sít proti hmyzu- Prát ručně při maximální teplotě vody 40°C. Nesušit v sušičce. Nečistit chemicky. Nežehlit. Nebělit.

XIV. Záruka

1. Na všechny Výrobky Kinderkraft se vztahuje záruka 24 měsíců. Období záruční ochrany začíná dnem vydání zboží kupujícímu.
2. Záruka se vztahuje pouze na území členských států Evropské Unie s výjimkou zámořských území, a také na území Spojeného Království velké Británie a Severního Irsku, s výjimkou britských zámořských teritorií.
3. V zemích, které nejsou uvedeny výše, záruka výrobce neplatí. Podmínky dodatečné záruky může prodejce specifikovat.
4. V některých zemích je možné na omezenou dobu rozšířit záruku až na 120 měsíců (10 let). Kompletní obsah podmínek a registrační formulář pro prodloužení záruky jsou k dispozici na webových stránkách WWW.KINDERKRAFT.COM
5. Reklamacce musí být podány vyplněním formuláře dostupného na webu WWW.RMA.KINDERKRAFT.COM
6. Záruka se nevztahuje na:
 - A. Kosmetické škody, včetně mj.: škrábance, promáčknutí a praskliny plastu, ledaže k havárii došlo z důvodu výrobní závady nebo chyby materiálu;
 - B. Poškození způsobené nesprávným používáním nebo špatnou údržbou, včetně: mechanického poškození výrobku způsobeného nesprávným používáním nebo špatnou údržbou. Seznamte se s návodem k obsluze a údržbě výrobku obsaženého v návodu k obsluze;
 - C. Poškození způsobené nesprávným montáží, instalací nebo demontáží výrobků a / nebo příslušenství. Seznamte se s návodem k obsluze a montáží výrobku obsaženého v návodu k obsluze;
 - D. Poškození způsobených korozí, plísní nebo rží v důsledku nesprávné údržby, péče a skladování;
 - E. Poškození způsobené standardním opotřebením nebo jiným způsobem v důsledku normálního plynutí času. To zahrnuje: roztržení nebo proražení potrubí; poškození pneumatiky; poškození běhounu pneumatiky; blednutí tkáně vzniklé v důsledku mechanického používání (např. na závěsech a krytu pohyblivých částí);
 - F. Poškození nebo eroze způsobené vystavením slunci, potu, pracím prostředkům, skladovacím podmínkám nebo častému mytí atd.;
 - G. Škody způsobené nehodou, zneužíváním, nesprávným používáním, požárem, kontaktem s kapalninou, zemětřesením nebo jinými vnějšími příčinami;
 - H. Produktu, které byly modifikovány za účelem změny funkčnosti bez písemného povolení 4Kraft;
 - I. Produkty, ze kterých bylo odstraněno nebo nějakým způsobem znetvořeno sériové číslo nebo číslo série;
 - J. Poškození způsobené použitím komponent nebo produktů třetích stran, mj.: držáky nápojů, deštníky, odrazové prvky, zvonky;
 - K. Škody způsobené dopravou nebo údržbou letadla.
7. Záruční doba pro příslušenství dodávané v balení je 6 měsíců od data prodeje, s výjimkou výše uvedených škod.
8. Tyto záruční podmínky mají doplňkový charakter ve vztahu k zákonným právům zákazníka, které mu náleží vůči 4KRAFT sp. z o.o. Záruka nevylučuje, nemezuje ani nepozastavuje práva zákazníka vyplývající z ustanovení o zárukách za vady prodané věci.
9. Úplný obsah záručních podmínek je k dispozici na webových stránkách WWW.KINDERKRAFT.COM

Sehr geehrte Kundin, sehr geehrter Kunde!

Vielen Dank für Ihren Kauf eines Produktes von Kinderkraft. Unsere Produkte wurden mit dem Gedanken an Sicherheit und Komfort Ihres Kindes entwickelt. Dieser Kinderwagen ist die ideale Lösung für diejenigen, die Qualität, Modernität und Funktionalität zu schätzen wissen. Bitte machen Sie sich mit der Bedienungsanleitung vertraut und befolgen Sie ihre Empfehlungen.

Wichtig – Bitte sorgfältig lesen und für späteres Nachlesen unbedingt aufbewahren

WARNUNG!

- **Lassen Sie das Kind nie unbeaufsichtigt**
- **Vergewissern Sie sich vor Gebrauch, dass alle Verriegelungen eingerastet sind**
- **Vergewissern Sie sich, dass das Kind beim Aufklappen und Zusammenklappen des Wagens außer Reichweite ist, um Verletzungen zu vermeiden**
- **Lassen Sie das Kind nicht mit dem Produkt spielen**
- **Vergewissern Sie sich vor der Verwendung, dass der Kinderwagenaufsatz oder der Sitzeinheit oder die Befestigungselemente des Autositzes korrekt eingerastet sind**
- **Dieses Produkt ist nicht zum Joggen oder Skaten geeignet**
- Das Produkt ist bestimmt für Kinder im Alter/Gewichtsbereich: von 0 Monaten bis 22 kg oder bis zu 4 Jahren, je nachdem, was zuerst eintritt.
- Das Produkt ist zum Transport eines Kindes zur gleichen Zeit bestimmt.
- Maximale Belastung des Korbes 5 kg
- Jede zusätzliche Belastung, die an den Wagengriffen, unter der Rückenlehne oder an den Wagenseiten aufgehängt wird, verursacht eine Verschlechterung seiner Stabilität.
- Das maximale Gewicht der Tasche an einem verstellbaren Handgriff aufgehängt ist 1,5 kg.
- Maximale Belastbarkeit des Becherhalter beträgt 0,5 kg.
- Beim Anfahren der Bordsteinkante oder anderer Stufe heben Sie die Vorderradaufhängung.
- Die Bremsen müssen beim Einlegen und Herausnehmen des Kindes gesperrt sein.
- Verwenden Sie nur Teile und Zubehör, die vom Hersteller geliefert oder empfohlen werden. Verwenden Sie keine anderen Teile und Zubehör.
- Das Produkt nicht in der Nähe von offenem Feuer oder anderen Wärmequellen hinstellen.
- Nicht mit der zusätzlichen Plattform nutzen.

Es gilt für die Gondel:

WARNUNG!

- **Verwenden Sie einen Sicherheitsgurt, sobald das Kind selbstständig sitzen kann**

• **Rückhaltesystem sollten unter der an das Set beigefügten Matratze verstaut werden.**

• **Die Gondel ist für Kinder von der Geburt bis 15 kg bestimmt.**

- Der Kopf des Babys in der Gondel sollte niemals tiefer als der Rest des Körpers liegen.
- Die Gondel funktioniert nicht als Babytrage. Der Gondelgriff wird nur zur Montage und Demontage der Gondel im Gestell des Kinderwagens bestimmt.
- Verwenden Sie keine zusätzliche Matratze außer dieser, die mit dem Produkt geliefert wurde.

Es gilt für den Kinderwagen:

WARNUNG!

• **Diese Sitzeinheit ist für Kinder unter 6 Monaten nicht geeignet**

• **Verwenden Sie immer das Rückhaltesystem**

Das Produkt ist bestimmt für Kinder im Alter/Gewichtsbereich: von 6 Monaten bis 22 kg oder bis zu 4 Jahren, je nachdem, was zuerst eintritt.

Es gilt für den Autositz der Marke Kinderkraft.

- Der Kinderkraft A-TOUR Kinderwagen kann mit einem kompatiblen Autositz der Marke Kinderkraft in einem Set angeboten werden.
- Das Produkt ist für Kinder von der Geburt bis 13 kg bestimmt.
- Wenn der Sitz in Verbindung mit dem Kinderwagen verwendet wird, ist er kein Ersatz für eine Wiege oder ein Kinderbett. Wenn Ihr Kind zu schlafen braucht, sollte es in eine Gondel, Wiege oder ein Kinderbett übertragen werden
- Verwenden Sie nur Teile und Zubehör, die vom Hersteller geliefert oder empfohlen werden.

I Kinderwagen-Komponenten

- | | |
|----------------------------------------------|----------------------------------|
| 1. Gestell mit Korb (2) | 10. Abdeckung für die Füße |
| 3. Elterngriff | 11. Autokindersitzadapter x2 |
| 4. Vorderräder x2 | 12. Tasche mit Aufhänger x2 (13) |
| 5. Hinterräder x2 | 14. Getränkehalter |
| 6. Sicherheitsstange, | 16. Regenschutz |
| 7. 2-in-1 Sitz / Babywanne mit Matratze (15) | 15. 17. Insektenschutz |
| 8. Teil des Sitzrahmens / der Babywanne | |
| 9. Dach | |

II MONTAGE DES WAGENGESTELLS Um das Gestell (1) mit dem Korb (2) vorzumontieren, entriegeln Sie die Verriegelung (ABB. A), ziehen Sie dann gleichzeitig an beiden freien Enden des Rahmens, bis Sie ein Einrasten hören (ABB. B). Schieben Sie die Hinterradachsen (5) in die vorgesehenen Löcher, bis Sie ein Verriegelungsgeräusch hören (ABB. C). Schieben Sie die Vorderräder (4) in die dafür vorgesehenen Löcher, bis Sie ein Sperrgeräusch hören (ABB. D). Schieben Sie die Enden des Elterngriffs (3) in die freien Enden des Rahmens (ABB. E). Vergewissern Sie sich, dass die Riegel gesichert sind.

WARNUNG! Der Kinderwagen ist mit Luftbereifung ausgestattet.

Nicht den maximal zulässigen Fülldruck der Räder übersteigen, der Wert auf dem Reifen des Rades angezeigt.

WARNUNG! Vor dem Gebrauch des Kinderwagens, stellen Sie sicher, dass alle Räder richtig installiert sind.

III MONTAGE DER BABYWANNE Die Montage der Babywanne sollte mit dem Einsetzen des losen Teils des Rahmens (8) in die Löcher in der Babywanne (7) beginnen (ABB. F). Stellen Sie sicher, dass die Verriegelungen gesichert sind (Abb.G.). und befestigen Sie den Reißverschluss um den Umfang des mitgelieferten Teils. (FIG. H) (Stellen Sie die Position der Stange unter der Babywanne mit Gurten ein und sichern Sie sie mit Druckknöpfen (Abb. I). Die Babywanne kann nun in den Rahmen des Wagens gesteckt werden (Sie hören das Geräusch eines Schlosses auf beiden Seiten des Wagens) (ABB. J). Die Gurte sollten unter der im Set enthaltenen Matratze versteckt werden, wenn der Kinderwagen in der Babywannenversion verwendet wird. Bei der Verwendung des Kinderwagens in der Gondelversion müssen die Gurte an den Seiten des Sitzes

(2 auf der linken Seite und 2 auf der rechten Seite) und unter der Fußstütze unbefestigt bleiben. **-ACHTUNG!** Wenn das Kind beginnt, sich selbstständig hinzusetzen, befestigen Sie ein zusätzliches Geschirr an den in der Abbildung angegebenen Befestigungspunkten. (ABB. K).

WARNUNG! DIE GONDEL DARF NUR RÜCKWÄRTS ZU DER FAHRTRICHTUNG MONTIERT WERDEN (Das Kind sitzt zu dem Betreuer zugewandt, der den Kinderwagen lenkt).

IV MONTAGE/DEMONTAGE DES SCHUTZKOPFBANDES, VISIERS, DER BEINABDECKUNG UND DES BECHERHALTERS Der Sicherheitsbügel (6) kann sowohl in der Babywanne- als auch in der Kinderwagenausführung verwendet werden. Stecken Sie die Enden der Sicherheitsstange in die entsprechenden Löcher, bis Sie auf beiden Seiten ein Verriegelungsgeräusch hören (ABB. L). Der Sicherheitsbügel kann durch Drücken des Knopfes an der Seite/den Seiten teilweise oder vollständig vom Rahmen gelöst werden.

ACHTUNG! MONTIEREN SIE DAS DACH VOR DEM GEBRAUCH DES WAGENS!

Montage des Visiers (9) Beginnen Sie mit dem Einsetzen der Kunststoffhalterungen an den Führungen am Rahmen der Babywanne / des Sitzes (Abb. M). Der richtige Schutz wird durch ein sanftes Klicken signalisiert. Sichern Sie schließlich das Verdeck mit Velcro, indem Sie es an der Babywanne / dem Sitz befestigen. Um das Visier zu zerlegen, drücken Sie die Tasten (Abb. N) und ziehen Sie die Halterungen aus den Führungen.

Wenn Sie die Abdeckung an den Beinen befestigen (10), schieben Sie zunächst die Abdeckung und führen Sie dann die Schlaufe durch den Knopf, der sich wie gezeigt im unteren Teil der Abdeckung befindet (Abb. O-I). Befestigen Sie im oberen Teil die Abdeckung mit den Nickerchen, die sich auf beiden Seiten der Beinabdeckung befinden. . (ABB. O-II) Wickeln Sie die Abdeckung auf beiden Seiten des Kopfbügels ein und führen Sie die Tasten dann auf beiden Seiten durch die Schlaufen. (ABB. O-III). Der Getränkehalter (14) ist auf der rechten Seite des Wagens am Vorbau montiert (ABB. P).

V DIE BABYWANNE IN EINEN SITZ VERWANDELN Um die Babywanne in einen Sitz zu verwandeln, müssen Sie zuerst die Enden der entfernten Gurte hinter der Rückenlehne, unter dem Sitz und unter der Fußstütze verbinden (Abb. Q). Nachdem die Gurte ordnungsgemäß befestigt wurden, sollte der Sitz wie in (Abb. R) aussehen, der Sitz kann vorne oder hinten montiert werden (das Verfahren zum Einstellen des Sitzwinkels ist in Kapitel X beschrieben). Wenn Sie einen Kinderwagen mit einer Matratze verwenden möchten, führen Sie die Schulter-, Hüft- und Schrittgurte durch die Löcher in der Matratze.

VI ANBRINGUNG VON TASCHEN, INSEKTENSCHUTZ, HÜFT- UND SCHRITTGURTE

Stecken Sie die Adapter in die Löcher im Rahmen, bis Sie ein Sperrgeräusch hören (Abb. U). Die Adapter sollten leicht zum übergeordneten Element geneigt sein. Schieben Sie den Adaptersitz hinein und stellen Sie sicher, dass er ordnungsgemäß befestigt ist. Der Wagen mit dem Autositz ist in (Abb. V.) Um die Adapter aus dem Drehgestellrahmen zu entfernen, drücken Sie die Verriegelungstasten in jedem der Adapter (BildW)

VII MONTAGE/DEMONTAGE DES KINDERSITZES Die mitgelieferten Adapter (11) sind kompatibel mit den Kindersitzen: Kinderkraft®, Kiddy®, Maxi Cosi®, Cybex®, BeSafe®, Nuna® und passen z.B. für: Kinderkraft Mink, Kiddy Evoluna i-Size 2, Kiddy Evolution Pro 2, Cybex Aton 5, Cybex Aton M, Cybex Aton M i-Size, Cybex Aton B2, Cybex Aton S2 i-Size, Cybex Cloud Z i-Size, Maxi Cosi Cabriofix i-Size, Maxi Cosi Pebble Pro, Maxi Cosi 360, Maxi Cosi Rock, Maxi Cosi Tinca, Maxi Cosi Citi, BeSafe izi Go Modular x1, Britax Romer Baby-Safe 3, Avionaut Pixel, Nuna Pipa next i-Size, Nuna Pipa lite, Nuna Pipa lite lx, Kinderkraft I-Lite

Stecken Sie die Adapter in die Löcher im Rahmen, bis Sie ein Sperrgeräusch hören (Abb. U). Die Adapter sollten leicht zum übergeordneten Element geneigt sein. Schieben Sie den Adaptersitz hinein und stellen Sie sicher, dass er ordnungsgemäß befestigt ist. Der Wagen mit dem Autositz ist in (Abb. V.) Um die Adapter aus dem Drehgestellrahmen zu entfernen, drücken Sie die Verriegelungstasten in jedem der Adapter (BildW)

WARNUNG! Der Kindersitz auf dem Rahmen muss immer rückwärts zu der Fahrtrichtung angeordnet sein (das Kind ist dem Betreuer zugewandt, der den Kinderwagen lenkt).

VIII NUTZUNG DER BREMSE Der Kinderwagen ist mit einer Fußfeststellbremse ausgestattet, die sich an der Hinterachse befindet. Drücken Sie das Bremspedal nach unten, damit die Bremse aktiviert wird. Die Entriegelung erfolgt nach dem Anheben des Pedals nach oben (ABB.X).

IX DEMONTAGE DES WAGENS Um die Babywanne/ den Sitz aus dem Rahmen zu entfernen, drücken Sie die Knöpfe auf beiden Seiten, , indem Sie Finger an der Unterseite der Knöpfe platzieren, wie in der Abbildung gezeigt (Bild Y) und heben Sie die Babywanne/den Sitz hoch. Nachdem Sie die Babywanne/den Sitz oder den Autokindersitz entfernt haben, drehen

Sie den Getränkehalter voneinander zur Seite, drücken Sie die Taste und ziehen Sie gleichzeitig die Hebel auf beiden Seiten des Rahmens und drücken Sie schließlich den Elterngriff nach unten (ABB.Z). Ein ordnungsgemäß montierter Rahmen sollte mit einem Schloss an der Seite gesichert werden (ABB. AA) - Bei Bedarf können Vorder- (Rys.BB) und Hinterräder (Abb.CC) durch Drücken der Tasten vom Rahmen gelöst werden. Es ist möglich, die Maße des Wagens nach dem Zusammenklappen zu minimieren. Drücken Sie dazu die Tasten auf beiden Seiten des Rahmens, die in der Abbildung (Abb.DD) dargestellt sind.

X DREHGESTELLVERSTELLUNG Die Vorderräder des Kinderwagens haben die Fähigkeit, für gerades Fahren zu sperren. Dieser Modus wird durch Absenken der Sperrschieberegler aktiviert (Abb. EE). Um die Vorderräder zu entriegeln, ziehen Sie die Schieber nach oben.

Das Verdeck kann vergrößert werden, indem der Reißverschluss an der Außenseite der Beschichtung gelöst wird (Abb. FF). Um den Elterngriff einzustellen, drücken Sie die Verriegelungstasten auf beiden Seiten des Kinderwagens und stellen Sie den Griff auf eine angenehme Höhe (Abb. GG)

Der Sitzneigungswinkel kann über einen Hebel an der Oberseite der Rückenlehne eingestellt werden (Abb. HH). Der Sitz hat 3 Positionen: liegend, halb liegend und sitzend.

WARNUNG! Die Gurte dürfen für die Liegeposition des Sitzes nicht von hinter der Lehne aufgeschnallt werden. Das kann eine Kopflage des Kindes unter dem Rest des Körpers herbeiführen.

Der Sitz kann so eingestellt werden, dass das Kind dem Elternteil oder der Fahrtrichtung zugewandt sein kann. Drücken Sie dazu die Tasten auf beiden Seiten des Sitzes, drehen Sie sie um und stecken Sie sie wieder ein, bis Sie ein Klicken hören. (Abb. II)

XI SICHERHEITSGURTE Um das Kind zu sichern, verbinden Sie die Haken der Hüft- und Schultergurte und schieben Sie sie dann in die mittlere Schnalle, bis sie einrastet (ABB. JJ). Die Sicherheitsgurte sollten jedes Mal so eingestellt werden, dass das Kind ordnungsgemäß gesichert ist.

Das Lösen der Gurte sollte mit dem Drücken des Knopfes beginnen, um die Schnalle zu öffnen.

Für die kleinsten Kinder, die sich noch nicht alleine hinsetzen können, sollten die Gurte in der Babywannenversion unter der Matratze versteckt werden. Der Sitz/die Babywanne hat Befestigungspunkte für den zusätzlichen Gurt.

Schultergurte können in einer von zwei Höhen montiert werden.

XII PFLEGE UND WARTUNG Es ist die Pflicht des Käufers, alle Funktionselemente richtig zu montieren, sowie entsprechende Wartungen und Einstellungen vorzunehmen, um den Kinderwagen in einem guten technischen Zustand zu halten.







Der Kinderwagen ist periodisch auf potentielle Probleme zu prüfen. Nachstehend wurden wesentliche Maßnahmen dargestellt, die zu treffen sind, um Sicherheit dem Kind zu gewährleisten und der Verkürzung der Lebensdauer des Produktes vorzubeugen:

- Haltbarkeit und Sicherheit aller Nieten und Verbindungen prüfen.
- Alle Verriegelungseinrichtungen und Räder mit ihrer Bereifung prüfen. Wenn erforderlich austauschen oder reparieren.
- Prüfen, ob alle Schutzeinrichtungen richtig funktionieren, mit einer besonderen Berücksichtigung der Haupt- und Nebenverbindungsstellen, die sich jederzeit frei bewegen sollten.

Bitte stellen Sie den Gebrauch des Kinderwagens ein, wenn Sie Zweifel an der richtigen Nutzung oder Verdacht jeglicher Gefahr haben.

Wenn die Räder quietschen, sind die Achsen mit einer dünnen Silikonschicht zu schmieren. Keine Produkte auf Öl- oder Schmierstoffbasis verwenden, weil sie Schmutz anziehen, der die Bewegung erschwert.

XIII REINIGUNG Wenn die Fahrgestellteile des Kinderwagens der Salzwasserwirkung ausgesetzt waren, empfehlen wir, sie möglichst schnell mit Süßwasser (Leitungswasser) zu spülen.

	Nicht waschen. Das Produkt kann mit einem feuchten Lappen und einem milden Reinigungsmittel sanft abgewischt werden		Handwaschen bei max. 40°
	Bei einer Höchsttemperatur von 30 °C waschen, sanftes Waschprogramm		Nicht im Trommelrockner trocknen
	Keine Bleichmittel verwenden		Nicht chemisch reinigen
	Nicht bügeln		

Das feuchte Produkt nicht zusammenklappen und nicht feucht oder in einer feuchten Umgebung aufbewahren, weil es zur Schimmelbildung führen kann.

Bezug der Tragewanne/des Sitzes- Handwaschen bei max. 40°. Nicht im Trockner trocknen. Nicht chemisch reinigen.. Nicht bügeln Nicht bleichen.

Bezug der Matratze - Handwaschen bei max. 40°. Nicht im Trockner trocknen. Nicht chemisch reinigen. Nicht bügeln Nicht bleichen.

Verdeck, Korb, Regenschutz - Nicht waschen. Das Produkt kann sanft mit einem feuchten Tuch und einem milden Reinigungsmittel gewaschen werden. Nicht im Trockner trocknen. Nicht chemisch reinigen. Nicht bügeln Nicht bleichen.

Fußverdeck- Waschen bei max. 30°C, sanft. Nicht bleichen. Nicht bügeln Nicht im Trockner trocknen. Nicht chemisch reinigen.

Insektenschutz- Handwaschen bei max. 40°. Nicht im Trockner trocknen. Nicht chemisch reinigen. Nicht bügeln Nicht bleichen.

XIV Garantie

1. Alle Kinderkraft Produkte haben 24-monatige Garantie. Die Garantiefrist beginnt an dem Tag, a dem das Produkt an den Käufer geliefert wird.
2. Die Garantie gilt nur im Gebiet der EU-Mitgliedstaaten, mit Ausnahme von Überseegebieten, sowie im Gebiet des Vereinigten Königreichs Großbritannien und Nordirland, mit Ausnahme von Überseegebieten.
3. Die Garantie gilt nicht in Ländern, die oben nicht genannt wurden. Die Bedingungen der zusätzlichen Garantie können vom Verkäufer festgelegt werden.
4. In einigen Ländern ist es möglich, die Garantie für einen begrenzten Zeitraum auf 120 Monate (10 Jahre) zu verlängern. Der vollständige Text der Allgemeinen Geschäftsbedingungen und das Formular für WWW.KINDERKRAFT.COM
5. Die Beschwerden sollten unter Anwendung des Formulars unter WWW.RMA.KINDERKRAFT.COM eingereicht werden.
6. Die Garantie umfasst nicht:
 - A. kleine Schäden, einschließlich, aber nicht beschränkt auf: Kratzer, Dellen und Risse des Kunststoffs, es sei denn, der Fehler ist auf einen Material- oder Herstellungsfehler zurückzuführen;
 - B. Schäden durch unsachgemäße Verwendung oder schlechte Wartung, einschließlich, aber nicht beschränkt auf: mechanische Schäden an den Produkten, die durch unsachgemäße Verwendung oder schlechte Wartung verursacht wurden. Lesen Sie die Informationen über Bedienung und Wartung in der Bedienungsanleitung;
 - C. Schäden durch unsachgemäße Montage, Installation oder Demontage von Produkten und / oder Zubehör. Lesen Sie die Informationen über Bedienung und Montage in der Bedienungsanleitung;
 - D. Schäden durch Korrosion, Schimmel oder Rost durch unsachgemäße Wartung, Pflege und Lagerung;
 - E. Schäden, die durch normale Abnutzung oder durch normalen Zeitablauf verursacht wurden. Dazu gehören: Risse oder Brüche der Schläuche; Reifenschäden; Reifenprofilschäden, Ausbleichen der Stoffe infolge mechanischer Verwendung (z.B. an Gelenken oder Bedeckung der beweglichen Teile);
 - F. Schäden oder Erosion durch Sonne, Schweiß, Reinigungsmittel, Lagerbedingungen oder häufiges Waschen usw.;
 - G. Schäden durch Unfall, Missbrauch, unsachgemäße Verwendung, Feuer, Flüssigkeit, Erdbeben und andere äußere Ursachen;
 - H. Produkte, deren Funktionen ohne schriftliche Zustimmung von 4Kraft geändert wurden;
 - I. Produkten, von denen die Seriennummer oder Chargennummer entfernt oder in irgendeiner Weise zerstört wurde;
 - J. Schäden durch die Verwendung von Komponenten und Produkten der anderen Produzenten, einschließlich, aber nicht beschränkt auf: Getränkehalter, Schirme, Reflektoren, Glocken;
 - K. Schäden durch Transport oder Flugzeugpersonal.
7. Die Garantiedauer für das dem Produkt beigefügte Zubehör beträgt 6 Monate ab Verkaufsdatum, ausgenommen von den oben erwähnten Schäden.
8. Diese Garantiebedingungen ergänzen die gesetzlichen Ansprüche des Kunden gegenüber 4KRAFT sp. z o.o. Die Garantie schließt die Rechte des Kunden, die sich aus den Vorschriften über die Gewährleistung für Mängel am verkauften Produkt ergeben, nicht aus, beschränkt sie nicht und stellt sie nicht ein.
9. Der vollständige Text der Garantiebedingungen ist unter WWW.KINDERKRAFT.COM verfügbar.

EN

Dear Customers,

Thank you for purchasing a Kinderkraft product. Our products have been designed for your child's safety and comfort. The buggy is an ideal solution for those who value quality, modernity and functionality. Please read the manual carefully and follow its recommendations.

IMPORTANT - READ CAREFULLY AND KEEP FOR FUTURE REFERENCE.

WARNING!

- **Never leave the child unattended.**
- **Ensure that all the locking devices are engaged before use.**
- **To avoid injury ensure that the child is kept away when unfolding and folding this product.**
- **Do not let the child play with this product.**

● **Check that the pram body or seat unit or car seat attachment devices are correctly engaged before use.**

● **This product is not suitable for running or skating.**

- Age and weight usage: from 0 months up to 22 kg or 4 years whichever come first.
- The product is designed to transport one child at a time.
- The maximum basket load is 5 kg.
- Any load attached to the handle and/or on the back of the backrest and/or on the sides of the vehicle will affect the stability of the vehicle.
- Maximum weight of a bag attached to the adjustable handle is 1,5 kg.
- The maximum load carried in the cup holder must never exceed 0,5 kg.
- Lift the front suspension when going up a curb or step.
- The brakes should be locked when the child is placed in or taken out of the buggy.
- Use only parts and accessories supplied or recommended by the manufacturer. Do not use other parts or accessories.
- Do not place the product near open flame or other heat sources.
- Do not use with an additional platform.

The following applies to the pram body:

WARNING!

● **Use a harness as soon as the child can sit unaided.**

● **Restraint system should be tucked under the enclosed mattress.**

● **The pram body is intended for children from birth to 15 kg.**

- The head of the child in the pram body should never be lower than the body of the child.
- The pram body must not be used as a child carrier. The pram body handle is only designed for assembly and disassembly on the buggy frame.
- Do not insert an extra mattress apart from that supplied with the product.

The following applies to the pushchair :

WARNING!

● **This seat unit is not suitable for children under 6 months**

● **Always use the restraint system**

The product is intended for children from 6 months old to 22 kg or 4 years whichever come first.

Applies to Kinderkraft car seat:

- Kinderkraft A-TOUR is available also in a set with a compatible Kinderkraft car seat.
- The product is intended for children from birth to 13 kg.
- If the seat is used together with the chassis, it does not replace a cot or bed. For sleep, place the child in a suitable pram body, cot or bed.
- Use only parts and accessories supplied or recommended by the manufacturer.

I Pushchair's elements

- | | |
|------------------------------------------|------------------------------|
| 1. Frame with basket (2) | 10. Foot moof |
| 3. Parent handle | 11. Car seat adapters x2 |
| 4. Front wheels x2 | 12. Bag with hangers x2 (13) |
| 5. Rare wheels x2 | 14. Cup holder |
| 6. Bumper bar | 16. Rain cover |
| 7. Seat/carrycot 2in1 with mattress (15) | 17. Mosquito net |
| 8. Part of the frame seat/carrycot | |
| 9. Shade | |

II FRAME ASSEMBLY To initially unfold the frame (1) with a basket (2), realise the hooks (PIC.A), and simultaneously pull both free ends of the frame until you hear a characteristic click of the lock (PIC. B). Slide the rear wheel axles (5) into designated slots until you hear the lock sound (PIC. C). Slide the front wheels (4) into designated slots until you hear the lock sound (PIC. D). Slide the ends of the parent handle (3) into the free ends of the frame (PIC. E). Make sure that the snap buttons are locked/secured.

WARNING! The buggy has pumped wheels. Do not exceed the maximum permissible pressure in the wheels, the value is indicated on the wheel tyres.

WARNING! Before using the buggy, make sure that all the wheels are properly installed.

III CARRYCOT ASSEMBLY Start the assembly of the carrycot by sliding the loose part of the frame (8) into the carrycot slots (7) (PIC. F). Make sure that the snap buttons are locked (PIC.G), and zip around the perimeter of the attached part (PIC.H) (Set the position of the rod under the carrycot with the straps and secure it with the fasteners (PIC.I). Now, the carrycot can be fastened into the pushchair's frame (hear the lock sound of both sides of the pushchair) (PIC.J). The straps should be hidden under the included mattress when using the pushchair in the carrycot version. When using the carrycot version of the pushchair, the straps on the sides of the seat (2 on the left and 2 on the right) and under the footrest must remain unfastened. **-CAUTION!** When the child starts to sit up independently, attach an additional harness at the attachment points indicated in (PIC.K).

WARNING! THE PRAM BODY CAN ONLY BE MOUNTED FACING BACKWARDS (the child faces the person pushing the buggy).

IV ASSEMBLY/DISASSEMBLY OF THE BUMPER BAR, SHADE, FOOT MOOF AND CUP HOLDER The bumper bar (6) can be used in both the carrycot and stroller versions of the pushchair. Slide the ends of the bumper bar into appropriate slots until you hear the lock sound on both sides (PIC. L). The bumper bar can be detached from the frame partly or as a whole by pressing the button on its side/sides.

NOTE! INSTALL THE CANOPY BEFORE USING THE BUGGY

Begin the assembly of the shade (9) by sliding the plastic mountings on the slideway on the frame of the carrycot/seat (PIC. M). Correct locking is signalled by a gentle click. In the end, secure the shade with hook and loop fasteners, fastening them into the carrycot/seat. To disassemble the shade, press the buttons (PIC.N) and slide out the mountings from the slideways.

Begin the assembly of the foot moof (10) by slipping on the cover, then put the loop through the button at the bottom of the cover as shown (PIC. O-I). Attach the top part of the cover by the snaps located on both sides of the foot moof (PIC. O-II). Wrap the cover around both sides of the bar, and then insert the buttons through the loops on both sides (PIC. O-III). Assemble the cup holder (14) on the pin on the right side of the pushchair. (PIC. P).

V TURNING THE CARRYCOT INTO THE SEAT To turn the carrycot into the seat, first connect the ends of the removed straps behind the backrest and under the seat and the footrest (PIC.Q). When the straps are correctly fastened, the seat should look as shown in (PIC.R), the seat can be fitted forwards or backwards (adjustment of seat angle described in section X). If you want to use the stroller with a mattress, put the shoulder, waist and crotch straps through the slots in the mattress.

VI ASSEMBLY OF THE BAG, MOSQUITO NET, RAIN COVER

The pushchair set includes: bag (12), fabric hangers (13), rain cover (16) and a mosquito net (17). Hang the bag on the parent's handle using the hangers by pulling the strap through the metal loops and securing it with hoop and loop fasteners (PIC. S).

Place the mosquito net/ rain cover on the pushchair, secure it with a hoop and loop fasteners around the frame (PIC. T).

VII ASSEMBLY/DISASSEMBLY OF THE CAR SEAT The attached adapters (11) are compatible with car seats: Kinderkraft®, Kiddy®, Maxi Cosi®, Cybex®, BeSafe®, Nuna® and they fit, among others, for models: Kinderkraft Mink, Kiddy Evoluna i-Size 2, Kiddy Evolution Pro 2, Cybex Aton 5, Cybex Aton M, Cybex Aton M i-Size, Cybex Aton B2, Cybex Aton S2 i-Size, Cybex Cloud Z i-Size, Maxi Cosi Cabriofix i-Size, Maxi Cosi Pebble Pro, Maxi Cosi 360, Maxi Cosi Rock, Maxi Cosi Tinca, Maxi Cosi Citi, BeSafe izi Go Modular x1, Britax Romer Baby-Safe 3, Avionaut Pixel, Nuna Pipa next i-Size, Nuna Pipa lite, Nuna Pipa lite lx, Kinderkraft I-Lite

Slide the adapters into the slots in the frame until you hear the lock sound (PIC. U). Adapters shall be slightly leaned towards the parent. Slide the car seat onto the adapters and make sure it's secured correctly. The pushchair with a car

seat is shown on (PIC. V). To disassemble the adapters from the pushchair's frame, press the lock buttons on each adapter (PIC.W)

WARNING! The car seat must be always placed on the frame back to the direction of travel (the child should face the person pushing the buggy).

VIII USING THE BRAKE The pushchair is equipped with a foot brake for parking located on the rear axle. Press the brake pedal downwards to activate the brake. Unlocking the break happens by lifting the pedal upwards (PIC.X).

IX DISSASSEMBLY OF THE PUSHCHAIR To disassemble the carrycot/seat of the frame, press the buttons located on both sides, placing your fingers at the bottom of the buttons as shown on (PIC. Y), and lift the carrycot/seat up. After removing the carrycot/seat or a car seat, turn the cup holder from your direction to the side, pressing the button and simultaneously pulling the handle on both sides of the frame, and at the end, push the parent handle downwards (PIC.Z). Correctly folded frame shall be secured with the side lock (PIC.AA)- If necessary, the front (PIC.BB) and rear wheels (PIC.CC) can be detached from the frame after pressing the buttons. There is a possibility to minimise pushchair's dimensions after folding. To do so, press the buttons on both sides of the frame as shown on (PIC.DD).

X ADJUSTING THE PUSHCHAIR Pushchair's front wheels have the possibility to be locked to ride straight. This mode is activated by lowering the lock sliders (PIC. EE).

To unlock the front wheels, pull the sliders up.

The shade can be enlarged by unzipping the zip on the outer side of the sheathing (PIC. FF).

To adjust the parent handle, press the lock buttons on both sides of the pushchair and adjust the handle Aby to a comfortable height (PIC. GG)

The seat angle can be adjusted by a handle located at the top of the backrest (PIC. HH). The seat has 3 positions: lie-flat, reclining and sitting.

WARNING! For the lie-flat position of the seat, do not unbuckle the straps at the back of the backrest, this can cause the child's head to be positioned below the rest of the body

The seat is adjustable, enabling the child to face the parent or the direction of travel. To adjust the seat, press the buttons on both sides of the seat, flip it over and push it back until you hear a click (PIC.II).

XI SAFETY HARNESS To secure your child, connect the waist and shoulder strap hooks and then slide them into the central buckle till it locks (PIC. JJ). Adjust the safety harness at all times to secure your child properly.

Begin unbuckling the harness by pressing the button to open the buckle.

For smaller children who cannot independently sit up yet, the straps in the carrycot version should be hidden under the mattress. The seat/carrycot has attachment points for an additional harness.

Shoulder straps can be fixed at one of two heights.

XII CARE AND MAINTENANCE The buyer is responsible for proper installation of all functional elements as well as for carrying out all required maintenance and adjustments in order to keep the buggy in good technical condition.







The buggy must be periodically checked for potential problems. Significant measures to be applied to ensure the child's safety and prevent shortening of the product life have been presented below:

- Check the strength and safety of all rivets and connections.
- Check all wheel locking equipment and tyres. If necessary, replace or repair.
- Check if all safety devices work properly, particularly the main and additional fasteners that should move freely at any time.

Please, stop using the buggy if there are doubts as to its proper use or a suspicion of any danger.

If the wheels squeak, apply a thin layer of silicone. Do not use oil or grease based products as they attract dirt, which makes buggy movement difficult.

XIII CLEANING If the elements of the buggy chassis have been exposed to saltwater, rinse with tap water as soon as possible.

	Do not wash. Clean the product gently with a damp cloth and a mild detergent		Hand wash at max. 40°.
	Wash at max. 30°C, gentle process		Do not dry in a tumble dryer
	Do not bleach		Do not dry clean
	Do not iron		

Do not fold or store the product when it is wet and never store it in wet conditions, as it can lead to mould growth.

Sheathing of the carrycot/seat – Hand wash at max. 40°. Do not tumble dry. Do not clean chemically. Do not iron. Do not bleach.

Sheathing of the mattress, Mosquito net - Hand wash at max. 40°. Do not tumble dry. Do not clean chemically. Do not iron. Do not bleach.

Shade, Basket, Rain cover – Do not wash. The product can be washed gently with a damp cloth and a mild detergent. Do not tumble dry. Do not clean chemically. Do not iron. Do not bleach.

Footcover – Machine was at max. 30°C, gentle process. Do not bleach. Do not iron. Do not tumble dry. Do not clean chemically.

XIV Warranty

- All Kinderkraft products are covered by a 24-month warranty. The warranty period starts from the date the product is handed over to the Buyer.
- The warranty is only valid in the member states of the European Union, excluding overseas territories and the territory of the United Kingdom of Great Britain and Northern Ireland excluding the British Overseas Territories.
- The manufacturer's warranty does not apply to countries not listed above. The conditions of the additional warranty may be determined by the Seller.
- In some countries, it is possible to extend the warranty to a limited period of 120 months (10 years). The complete terms and conditions and the warranty extension registration form are available at WWW.KINDERKRAFT.COM
- Claims must be made by completing the form available at WWW.RMA.KINDERKRAFT.COM
- The warranty does not cover:
 - Cosmetic damage, including but not limited to: scratches, dents and cracks in plastic, unless the failure is due to a material or manufacturing defect;
 - Damage resulting from misuse or poor maintenance - including but not limited to: mechanical damage to products caused by misuse or poor maintenance. Refer to the instructions for use and installation of the product contained in the user manual;
 - Damage caused by improper assembly, installation or disassembly of products and/or accessories. Refer to the instructions for use and installation of the product contained in the user manual;
 - Damage caused by corrosion, mould or rust, resulting from improper maintenance, care and storage;
 - Damage caused by normal wear and tear or otherwise resulting from the normal passage of time. This includes: tears or punctures in inner tubes; tyre damage; tyre tread damage; fading of fabrics resulting from mechanical use (e.g. on joints and covering of moving parts);
 - Damage or erosion caused by sun, perspiration, detergents, storage conditions or frequent washing, etc;
 - Damage caused by accident, abuse, misuse, fire, contact with liquid, earthquake or other external causes;
 - Products that have been modified to change functionality without 4Kraft's written consent;
 - Products from which the serial number or lot number has been removed or tampered with in any way;
 - Damage caused by the use of third party components or products - including but not limited to: cup holders, umbrellas, reflectors, bells;
 - Damage caused by transport or by ground handling service providers.
- The warranty period for accessories included with the product is 6 months from the date of sale, excluding the faults described above.
- These warranty conditions are complementary to the Customer's statutory rights with respect to 4KRAFT sp. z o.o. The warranty does not exclude, limit or suspend the Customer's rights under warranty for defects in goods sold.
- The full text of the Terms and Conditions of the Warranty is available on the website WWW.KINDERKRAFT.COM

ES

ESTIMADO CLIENTE!

Gracias por comprar el producto de marca Kinderkraft. Nuestros productos han sido diseñados para la seguridad y comodidad de su hijo. La silla es ideal para aquellos que aprecian la calidad, modernidad y funcionalidad. Por favor lea este manual y cumpla las recomendaciones.

Importante – Leer detenidamente y mantenerlas para futuras consultas

¡ADVERTENCIA!

• No dejar nunca al niño desatendido.

- **Asegurarse de que todos los dispositivos de cierre están engranados antes del uso.**
- **Para evitar lesiones, asegúrese de que el niño se mantiene alejado durante el desplegado y el plegado de este producto.**
- **No permita que el niño juegue con este producto .**
- **Comprobar que los dispositivos de sujeción del capazo, del asiento o de la silla de coche están correctamente engranados antes del uso.**
- **Este producto no es adecuado para correr o patinar.**
 - El producto está destinado a niños de edad/peso: de 0 meses a 22 kg o hasta 4 años, dependiendo de qué valor se alcance primero.
 - El producto está diseñado para el transporte de un solo niño al mismo tiempo.
 - La carga máxima de la cesta es de 5 kg.
 - Cada carga adicional colgada en el manillar de la silla, en el respaldo o en los laterales de la silla, empeora su estabilidad.
 - El peso máximo del bolso que cuelga en el manillar regulable es de 1,5 kg.
 - La carga máxima del portavasos es de 0,5 kg.
 - Al subir el bordillo u otro escalón, levante la suspensión delantera.
 - Los frenos deben estar bloqueadas al meter o sacar al niño.
 - Utilice únicamente las piezas y los accesorios que son suministrados o recomendados por el fabricante. No utilice otras piezas ni accesorios.
 - No coloque el producto cerca de llamas u otras fuentes de calor.
 - No usar con una plataforma adicional.

Se aplica al capazo:

¡ADVERTENCIA!

- **Usar un arnés tan pronto como el niño se pueda sentar por sí mismo**
- **El sistema de retención deben estar guardadas debajo del colchón incluido.**
- **El capazo está destinado para niños desde el nacimiento hasta 15 kg.**
 - Debe evitarse que la cabeza del bebé esté colocada más bajo que el resto del cuerpo
 - El capazo no tiene la función del portabebé. El asa del capazo sólo se utiliza para el montaje y desmontaje del capazo en el bastidor de la silla.
 - No inserte un colchón adicional aparte del que viene con el producto.

Se aplica a la silla de paseo:

¡ADVERTENCIA!

- **Este asiento no es adecuado para niños menores de 6 meses.**
- **Usar siempre el sistema de retención.**

El producto está destinado a niños de edad/peso: de 6 meses a 22 kg o hasta 4 años, dependiendo de qué valor se alcance primero.

Se aplica a la silla de coche Kinderkraft:

- La silla Kinderkraft A-TOUR puede ser ofrecida junto con la silla de coche compatible Kinderkraft.
- El producto está destinado para los niños desde el nacimiento hasta 13 kg.
- La silla de coche montada en el bastidor no sustituye la cuna ni la cama. Si su hijo necesita dormir, debe ser llevado al capazo, cuna o cama.
- Utilice únicamente las piezas y accesorios suministrados o recomendados por el fabricante

I Elementos del carrito

- | | |
|----------------------------------------------|---------------------------------------|
| 1. Chasis con cesta (2) | 10. Cubrepíés |
| 3. Mango parental | 11. 2 x adaptadores de silla de coche |
| 4. 2 x ruedas delanteras | 12. 2 x bolsa con ganchos (13) |
| 5. 2 x ruedas traseras | 14. Portavasos |
| 6. Barra apoyabrazos | 16. Plástico de lluvia |
| 7. Asiento/capazo 2 en 1 con colchoneta (15) | 17. Mosquitera |
| 8. Parte del asiento del chasis/capazo | |
| 9. Capota | |

II MONTAJE DEL CHASIS Para empezar, despliegue el chasis (1) con la cesta (2), suelte los ganchos (FIG. A) y tire a la vez de ambos extremos libres del chasis hasta que escuche un clic característico de cierre (FIG. B). Introduzca los ejes de las ruedas traseras (5) en las ranuras designadas hasta que oiga el sonido de cierre (FIG. C). Introduzca los ejes de las ruedas delanteras (5) en las ranuras designadas hasta que oiga el sonido de cierre (FIG. D). Introduzca los extremos del mango parental (3) en los extremos libres del chasis (FIG. E). Asegúrese de que los botones de cierre estén bloqueados/asegurados.

¡ADVERTENCIA! La silla está equipada con ruedas hinchables. No exceder la presión máxima permitida al inflar las ruedas, su valor se indica en el neumático de la rueda.

¡ADVERTENCIA! Antes de usar la silla, asegúrese de que todas las ruedas están montadas correctamente.

III MONTAJE DEL CAPAZO Comience el montaje del capazo por introducir la parte suelta del chasis (8) en las ranuras (7) del capazo (FIG. F). Asegúrese de que los botones de cierre estén bloqueados (FIG. G) y cierre la cremallera alrededor del perímetro de la parte adjunta (FIG. H) (Coloque la varilla debajo del capazo con las correas y asegúrela con los cierres (FIG. I)). A continuación, puede sujetar el capazo al chasis del carrito (escuchará el sonido de cierre en ambos lados del carrito) (FIG. J). Las correas deben quedar ocultas bajo la colchoneta cuando se está usando el carrito en la versión de capazo. Al utilizar la versión de capazo del carrito, las correas de los lados del asiento (2 en la izquierda y 2 en la derecha) y debajo del reposapiés deben permanecer desabrochadas. **-¡PRECAUCIÓN!** Cuando el niño comience a sentarse solo, coloque un cinturón adicional en los puntos de fijación indicados en (FIG. K).

¡ADVERTENCIA! EL CAPAZO SE PUEDE MONTAR SOLO EN SENTIDO INVERSO DE LA MARCHA (el bebé mirando a la persona que lleva la silla).

IV MONTAJE/DESMONTAJE DEL APOYABRAZOS, LA CAPOTA, EL CUBREPIÉS Y EL PORTAVASOS El apoyabrazos (6) se puede utilizar tanto en la versión de capazo como en la de silla de carrito de bebé. Introduzca los extremos del apoyabrazos en las ranuras correspondientes hasta escuchar el sonido de cierre en ambos lados (FIG. L). El apoyabrazos se puede desenganchar del chasis parcialmente o en su totalidad presionando el botón en ese lado/lados.

¡NOTA! MONTAR LA CAPOTA ANTES DE USAR LA SILLA

Comience por montar la capota (9) introduciendo los soportes de plástico en la guía deslizante en el chasis del capazo/asiento (FIG. M). Cuando estén encajados correctamente, escuchará un ligero clic. Por último, asegure la capota con la cinta adherente pegándola al capazo/asiento. Para desmontar la capota, presione los botones (FIG. N) y deslice los soportes hacia fuera por las guías de deslizamiento.

Comience por montar el cubrepíés (10) enganchándolo en el chasis. A continuación, pase el gancho por el botón en la parte inferior del chasis, tal y como se muestra en (FIG. O-I). Sujete la parte superior del chasis por los broches de cierre

ubicados a ambos lados del cubrepíed (FIG. O-II). Envuelva el chasis alrededor de ambos lados de la barra y, luego, inserte los botones por los ganchos en ambos lados (FIG. O-III). Monte el portavasos (14) en el pasador del lado derecho de la silla de paseo. (FIG. P).

V MONTAJE DEL CAPAZO EN EL ASIENTO Para convertir el capazo en asiento, primero debes enganchar los extremos de las correas retiradas anteriormente detrás del respaldo y debajo del asiento y el reposapiés (FIG. Q). Si las correas están correctamente enganchadas, el asiento debería verse como se muestra en (FIG. R). El asiento puede montarse hacia delante o hacia atrás (ajuste del ángulo del asiento tal y como se describe en la sección X). Si desea usar la silla con la colchoneta, coloque las correas para los hombros, la cintura y la entrepierna en las ranuras que incorpora.

VI MONTAJE DE LA BOLSA, LA MOSQUITERA Y EL PLÁSTICO DE LLUVIA

El juego de carrito incluye: bolsa (12), ganchos de tela (13), plástico para lluvia (16) y una mosquitera (17). Cuelgue la bolsa en el mango parental con los ganchos tirando de la correa a través de las argollas de metal y asegúrela con la cinta adherente (FIG. S).

Coloque la mosquitera/plástico para la lluvia en el carrito y sujételo con la cinta adherente alrededor del chasis (FIG. T).

VII MONTAJE/DESMONTAJE DE LAS SILLAS PARA EL COCHE. Los adaptadores (11) suministrados son compatibles con las siguientes sillas de coche: Kinderkraft®, Kiddy®, Maxi Cosi®, Cybex®, BeSafe®, Nuna® y se adaptan a los siguientes modelos: Kinderkraft Mink, Kiddy Evoluta i-Size 2, Kiddy Evolution Pro 2, Cybex Aton 5, Cybex Aton M, Cybex Aton M i-Size, Cybex Aton B2, Cybex Aton S2 i-Size, Cybex Cloud Z i-Size, Maxi Cosi Cabriofix i-Size, Maxi Cosi Pebble Pro, Maxi Cosi 360, Maxi Cosi Rock, Maxi Cosi Tinca, Maxi Cosi Citi, BeSafe izi Go Modular x1, Britax Romer Baby-Safe 3, Avionaut Pixel, Nuna Pipa next i-Size, Nuna Pipa lite, Nuna Pipa lite lx, Kinderkraft I-Lite

Introduzca los adaptadores en las ranuras del chasis deslizándolos hasta escuchar un sonido de cierre (FIG. U). Los adaptadores deben mostrarse ligeramente inclinados hacia el padre. Coloque la silla de coche sobre los adaptadores y asegúrese de que quede bien sujeto. El carrito con silla de coche debe verse tal y como se muestra en (FIG. V). Para desmontar los adaptadores del chasis del carrito, presione los botones de cierre de cada adaptador (FIG. W)

¡ADVERTENCIA! La silla de coche debe estar siempre montada en sentido contrario a la marcha (el niño mirando a la persona que lleva la silla)

VIII USO DEL FRENO El carrito está equipado con un freno de pie ubicado en el eje trasero que sirve para estacionarlo. Presione el pedal de freno hacia abajo para activar el freno. Puede desbloquear el pedal levantándolo hacia arriba (FIG. X).

IX DESMONTAJE DEL CARRITO Para desmontar el capazo/asiento del chasis, presione los botones ubicados a ambos lados colocando los dedos en la parte inferior de los botones, tal y como se muestra en (FIG. Y), y levante el capazo/asiento. Una vez retirado el capazo/asiento o la silla de coche, gire el portavasos hacia un lado presionando el botón y, al mismo tiempo, tire del asa a ambos lados del chasis. Para terminar, empuje el mango parental hacia abajo (FIG. Z). Una vez tenga el chasis correctamente plegado, debe asegurarlo con el cierre lateral (FIG. AA). Si es necesario, las ruedas delanteras (FIG. BB) y traseras (FIG. CC) pueden retirarse del chasis presionando los botones. Existe la posibilidad de minimizar las dimensiones del carrito una vez plegado. Para ello, presione los botones a ambos lados del chasis, tal y como se muestra en (FIG. DD).

X AJUSTE DEL CARRITO Existe la posibilidad de bloquear las ruedas delanteras del carrito para circular en línea recta. Este modo se activa deslizando hacia abajo los cierres (FIG. EE).

Para desbloquear las ruedas delanteras, tire de los deslizadores hacia arriba.

La capota se puede hacer más grande abriendo la cremallera en el lado exterior de la cubierta (FIG. FF).

Para ajustar el mango parental, presione los botones de bloqueo en ambos lados de la silla de paseo y ajuste el asa Aby a una altura cómoda (FIG. GG)

El ángulo del asiento se puede ajustar mediante un asa ubicada en la parte superior del respaldo (FIG. HH). El asiento tiene 3 posiciones: tumbado, reclinado y sentado.

ADVERTENCIA: para la posición «tumbado», no desabroche las correas de la parte posterior del respaldo, esto podría provocar que la cabeza del niño quede más baja que el resto del cuerpo

El asiento es ajustable, lo que permite que el niño mire hacia los padres o en la dirección del trayecto. Para ajustar el asiento, presione los botones a ambos lados del asiento, gírelo y empújelo hacia atrás hasta escuchar un clic (FIG. II).

XI CINTURÓN DE SEGURIDAD Para asegurar a su hijo, abroche los ganchos de la correa de la cintura y el hombro y luego deslícelos hacia la hebilla central hasta que queden bloqueados (FIG. JJ). Ajuste el cinturón de seguridad en todo momento para asegurar adecuadamente a su hijo.

Para desabrochar el cinturón, comience por presionar el botón para abrir la hebilla.

Para los niños más pequeños que aún no pueden sentarse por sí mismos, en la versión capazo las correas deben quedar ocultas bajo la colchoneta. El asiento/capazo cuenta con puntos de fijación para un arnés adicional. Existe la posibilidad de fijar las correas de los hombros a dos alturas.

XII CUIDADO Y MANTENIMIENTO El deber del comprador es asegurar el montaje correcto de todos los elementos funcionales, así como encargarse del mantenimiento y del ajuste con el fin de mantener la silla en buen estado técnico.







La silla debe revisarse periódicamente para detectar posibles problemas. A continuación, presentamos los pasos importantes que se deben realizar con el fin de garantizar la seguridad al niño y evitar la reducción de la vida útil del producto:

- Compruebe la resistencia y la seguridad de todos los remaches y las uniones.
- Compruebe todos los dispositivos de bloqueo, las ruedas y los neumáticos, y si es necesario realice su sustitución o reparación.
- Compruebe si todos los dispositivos de seguridad funcionan correctamente, sobre todo los cierres principales y adicionales que debe moverse libremente en cualquier momento.

Por favor, deje de usar la silla en caso de duda sobre su uso correcto o sospecha de cualquier peligro.

Si las ruedas rechinan, lubrique los ejes con una capa fina de silicona. No utilice productos a base de aceite o grasa, ya que atraen la suciedad que dificulta el movimiento.

XIII LIMPIEZA Si los componentes del chasis de la silla están expuestos al agua salada, se recomienda aclararlos tan pronto como sea posible con agua dulce (del grifo).

	No lavar. El producto se puede lavar con un paño húmedo y un detergente suave		Lavar a mano a un máximo de 40°
	Lavar a temperatura máx. de 30°C, proceso suave		No secar en secadora
	No usar blanqueador		No lavar en seco
	No planchar		

No plegar y no guardar el producto si está mojado y nunca almacenarlo en condiciones de humedad, ya que esto puede causar que aparezca el moho.

Funda para el capazo y el carrito de bebé - Lavar a mano a 40° como máximo. No secar en secadora. No limpie químicamente. No planchar. No blanquear.

Funda de colchón - Lavar a mano a 40° como máximo. No secar en secadora. No limpiar en seco. No planchar. No blanquear.

Visera, cesta, protector contra la lluvia - No lavar. El producto puede lavarse suavemente con un paño húmedo y un detergente suave. No secar en secadora. No limpie químicamente. No planchar. No blanquear.

Cubrepiernas - Lavar a 30°C como máximo, con un proceso suave. No blanquear. No planchar. No secar en secadora. No limpiar en seco.

Mosquitera - Lavar a mano a un máximo de 40°. No secar en secadora. No limpiar en seco. No planchar. No blanquear.

XIV Garantía

1. Todos los productos Kinderkraft están cubiertos por una garantía de 24 meses. El periodo de garantía comienza a partir de la fecha de entrega del producto al comprador.
2. La garantía sólo es válida en los países miembros de la Unión Europea, excluyendo los territorios de ultramar y el territorio del Reino Unido de Gran Bretaña e Irlanda del Norte, excluyendo los territorios británicos de ultramar.
3. La garantía del fabricante no se aplica a los países que no figuran en la lista anterior. Los términos de la garantía adicional pueden ser determinados por el vendedor.
4. En algunos países es posible extender la garantía hasta 120 meses (10 años) por un periodo limitado. Los términos y condiciones completos y el formulario de registro de la garantía ampliada están disponibles en WWW.KINDERKRAFT.COM
5. Las reclamaciones deben realizarse rellenando el formulario disponible en WWW.RMA.KINDERKRAFT.COM
6. La garantía no cubre:
 - A. Daños estéticos, incluyendo pero no limitado a: arañazos, abolladuras y grietas en el plástico, a menos que el fallo se deba a un defecto de material o de fabricación;
 - B. Daños resultantes de un mal uso o de un mantenimiento deficiente, incluidos, entre otros, los daños mecánicos de los productos causados por un mal uso o un mantenimiento deficiente. Consulte las instrucciones de uso e instalación del producto contenidas en el manual de usuario;
 - C. Daños causados por un montaje, instalación o desmontaje incorrecto de los productos y/o accesorios. Consulte las instrucciones de uso e instalación del producto contenidas en el manual de usuario;
 - D. Daños causados por corrosión, moho u óxido, resultantes de un mantenimiento, cuidado y almacenamiento inadecuados;
 - E. Daños causados por el desgaste normal o por el paso normal del tiempo. Esto incluye: roturas o pinchazos en las cámaras de aire; daños en los neumáticos; daños en la banda de rodadura; decoloración de los tejidos como consecuencia del uso mecánico (por ejemplo, en las juntas y en el revestimiento de las piezas móviles);
 - F. Daños o erosión causados por el sol, la transpiración, los detergentes, las condiciones de almacenamiento o los lavados frecuentes, etc;

- G. Daños causados por accidente, abuso, mal uso, fuego, contacto con líquidos, terremotos u otras causas externas;
- H. Productos que hayan sido modificados para cambiar su funcionalidad sin el consentimiento por escrito de 4Kraft;
- I. Productos a los que se les haya quitado el número de serie o el número de lote o que hayan sido manipulados de alguna manera;
- J. Daños causados por el uso de componentes o productos de terceros - incluyendo pero no limitado a: portavasos, paraguas, reflectores, timbres;
- K. Daños causados por el transporte o por los proveedores de servicios de asistencia en tierra.
- 7. El período de garantía de los accesorios incluidos en el producto es de 6 meses a partir de la fecha de venta, excluyendo los defectos descritos anteriormente.
- 8. Estas condiciones de garantía son complementarias a los derechos del cliente respecto a 4KRAFT sp. z o.o. La garantía no excluye, limita o suspende los derechos de garantía del cliente por defectos en la mercancía vendida.
- 9. El texto completo de las condiciones de garantía está disponible en WWW.KINDERKRAFT.COM

FR

Cher Client,

Nous vous remercions d'avoir acheté un produit de la marque Kinderkraft. Pendant la conception de nos produits, nous gardons toujours à l'esprit la sécurité et le confort de votre enfant. Cette poussette est une solution idéale pour ceux qui apprécient la qualité, la modernité et la fonctionnalité. Veuillez lire attentivement le manuel d'utilisation et suivre nos recommandations

Important – A lire attentivement et à conserver pour référence ultérieure.

AVERTISSEMENTS !

- **Ne jamais laisser un enfant sans surveillance.**
- **S'assurer que tous les dispositifs de verrouillage sont enclenchés avant utilisation.**
- **Pour éviter toute blessure, maintenir l'enfant à l'écart lors du dépliage et du pliage du produit.**
- **Ne pas laisser l'enfant jouer avec ce produit .**
- **Vérifier que les dispositifs de fixation de la nacelle, du siège ou du siège-auto sont correctement enclenchés avant utilisation.**
- **Ce produit ne convient pas pour faire du jogging ou des promenades en rollers .**
- Le produit est destiné aux enfants de 0 mois à 4 ans ou jusqu'à 22 kg, selon la valeur atteinte le plus tôt.
- Le produit est destiné au transport d'un seul enfant à la fois.
- La charge maximale du panier est de 5 kg.
- Toute charge supplémentaire sur les poignées, le dossier ou sur les côtés de la poussette entraîne une perte de sa stabilité.
- Le poids maximal d'un sac suspendu à la poignée réglable ne doit pas dépasser 1,5 kg.
- La charge maximale du porte-gobelet est de 0,5 kg.
- Pour surmonter une bordure de trottoir ou une autre marche, il faut soulever la suspension avant.
- Les freins doivent être bloqués au moment de sortir bébé du produit ou d'y installer.
- Utiliser uniquement les pièces détachées et les accessoires qui sont fournis ou recommandés par le fabricant. Ne pas utiliser d'autres pièces ni accessoires.
- Ne pas placer le produit à proximité d'une flamme nue et d'une autre source de chaleur.
- Ne pas utiliser avec une plate-forme supplémentaire.

A propos de la nacelle :

AVERTISSEMENTS !

- **Utiliser un harnais dès que l'enfant peut tenir assis tout seul.**

• **Le système de retenue de sécurité devrait être caché sous le matelas fourni.**

• **La nacelle est destinée aux enfants dès la naissance jusqu'à 15 kg.**

- La tête du bébé dans la gondole ne doit jamais être placée plus bas que le reste du corps.
- La nacelle ne peut pas être utilisée en guise de porte-bébé. La poignée de nacelle sert uniquement à fixer et à retirer la nacelle du cadre de poussette.
- Ne pas mettre de matelas autre que celui fourni avec le produit.

A propos de la poussette hamac :

AVERTISSEMENTS !

• **Ce siège ne convient pas à des enfants de moins de 6 mois.**

• **Toujours utiliser le système de retenue .**

Le produit est destiné aux enfants de 6 mois à 4 ans ou jusqu'à 22 kg, selon la valeur atteinte le plus tôt.

A propos du siège-auto Kinderkraft :

- La poussette Kinderkraft A-TOUR peut être offert avec un siège-auto Kinderkraft compatible.
- Le produit est destiné aux enfants dès la naissance jusqu'à 13kg.
- Le siège-auto utilisé en combinaison avec la poussette ne remplace pas de berceau ni lit. Si votre enfant a sommeil, mettez-le dans sa nacelle, son berceau ou son lit.
- Utiliser uniquement les pièces détachées et les accessoires qui sont fournis ou recommandés par le fabricant.

I.Éléments de la poussette

- | | |
|-------------------------------------------|----------------------------------|
| 1. Châssis avec panier (2) | 10. Couvre-jambes |
| 3. Poignée parentale | 11. Adaptateurs de siège auto x2 |
| 4. Roues avant x2 | 12. Sac de transport x2 (13) |
| 5. Roues arrière x2 | 14. Porte-gobelet |
| 6. Arceau de sécurité | 16. Housse de pluie |
| 7. Siège/nacelle 2 en 1 avec matelas (15) | 17. Moustiquaire |
| 8. Section du châssis du siège/nacelle | |
| 9. Auvent | |

II INSTALLATION DU CHÂSSIS DE LA POUSSETTE Pour déplier tout d'abord le châssis (1) avec le panier (2), déverrouillez le loquet (FIG.A) puis tirez simultanément sur les deux extrémités libres du châssis jusqu'à ce que vous entendiez le clic caractéristique du verrouillage (FIG. B). Faites glisser les essieux des roues arrière (5) dans les trous prévus à cet effet jusqu'à ce que vous entendiez le clic de verrouillage (FIG.C). Faites glisser les roues avant (4) dans les trous prévus à cet effet jusqu'à ce que vous entendiez le clic de verrouillage (FIG. D). Faites glisser les extrémités de la poignée parentale (3) dans les extrémités libres du châssis (FIG E). Assurez-vous que les loquets sont bien fixés.

AVERTISSEMENTS ! La poussette est équipée de roues gonflables. Ne pas dépasser la pression maximale de gonflage admissible: valeur indiquée sur les pneus.

AVERTISSEMENTS ! Avant d'utiliser la poussette, assurez-vous que toutes les roues sont fixées correctement.

III INSTALLATION DE LA NACELLE Commencez à assembler la nacelle en glissant la partie libre du châssis (8) dans les trous de la nacelle (7) (FIG.F). Assurez-vous que les loquets sont bien fixés (Fig.G) et scellez la fermeture éclair sur le périmètre de la partie attachée (FIG.H) (Ajustez la position de la barre sous la nacelle avec les sangles et fixez-la avec les attaches (FIG.I). La nacelle peut maintenant être fixée au châssis de la poussette (vous entendrez un clic de verrouillage des deux côtés de la poussette) (FIG.J). Les sangles doivent être repliées sous le matelas inclus lorsque vous utilisez la poussette en version nacelle. Lorsque vous utilisez la version nacelle de la poussette, les sangles situées sur les côtés du siège (2 à gauche

et 2 à droite) et sous le repose-pieds doivent rester détachées. ATTENTION : lorsque votre enfant commence à s'asseoir tout seul, attachez le harnais supplémentaire aux points d'attache indiqués dans la Fig. (FIG.K).

AVERTISSEMENTS ! LA NACELLE NE PEUT ÊTRE INSTALLÉE QUE DOS A LA ROUTE (bébé face à la personne qui conduit la poussette).

IV INSTALLATION/DÉMONTAGE DE L'ARCEAU DE SÉCURITÉ, DU AUVENT, DU COUVRE-JAMBES ET DU PORTE-GOBELET
L'arceau de sécurité (6) peut être utilisé dans les versions nacelle et poussette. Insérez les extrémités de l'arceau de sécurité dans les trous appropriés jusqu'à ce que vous entendiez un clic de verrouillage des deux côtés (FIG L). L'arceau de sécurité peut être partiellement ou totalement détaché du châssis en appuyant sur le bouton situé sur son ou ses côtés.

AVERTISSEMENTS ! MONTER LA VISIÈRE AVANT L'UTILISATION DE LA POUSSETTE.

Commencez à assembler l'auvent (9) en faisant glisser les fixations en plastique sur les guides du châssis de la nacelle/siège (Fig. M). La fixation correcte est signalée par un léger clic. Enfin, fixez l'auvent à la nacelle/au siège à l'aide de la fermeture autoagrippante. Pour retirer l'auvent, appuyez sur les boutons (Fig.N) et faites glisser les accessoires hors des guides.

Pour assembler le couvre-jambes (10), commencez par faire glisser le couvre-jambes, puis passez la boucle dans le bouton situé en bas du couvre-jambes comme indiqué (FIG.O-I). Fixez en haut le couvre-jambes à l'aide des attaches situées de part et d'autre de celui-ci. (FIG. O-II) Enroulez le couvre-jambes autour des deux côtés de l'arceau, puis passez les boutons dans les boucles situées des deux côtés. (FIG. O-III). Le porte-gobelet (14) est monté sur le côté droit de la poussette, sur la tige (FIG. P).

V TRANSFORMATION DE LA NACELLE EN SIÈGE Pour transformer la nacelle en siège, connectez d'abord les extrémités des sangles retirées derrière le dossier, sous le siège et sous le repose-pieds (Fig.Q). Une fois les sangles correctement connectées, le siège doit ressembler à (Fig.R), le siège peut être installé face ou dos à la route (voir la section X pour savoir comment régler l'angle du siège). Si vous souhaitez utiliser la poussette avec un matelas, placez les sangles d'épaule, de bassin et d'entrejambe dans les trous du matelas.

VI INSTALLATION DU SAC, DE LA MOUSTIQUAIRE, DE LA HOUSSE DE PLUIE

La poussette comprend : un sac (12), des crochets en tissu (13), une housse de pluie (16) et une moustiquaire (17). Accrochez le sac à la poignée parentale à l'aide des crochets, en tirant la sangle à travers les boucles métalliques et en la fixant avec la fermeture autoagrippante. (FIG. S).

Placez la moustiquaire/la housse de pluie sur la poussette et fixez-la avec la fermeture autoagrippante autour du châssis (FIG. T).

VII MONTAGE/DÉMONTAGE DES SIÈGES AUTO. Les adaptateurs (11) fournis sont compatibles avec les sièges auto : Kinderkraft®, Kiddy®, Maxi Cosi®, Cybex®, BeSafe®, Nuna® et convient aux modèles suivants : Kinderkraft Mink, Kiddy Evoluna i-Size 2, Kiddy Evolution Pro 2, Cybex Aton 5, Cybex Aton M, Cybex Aton M i-Size, Cybex Aton B2, Cybex Aton S2 i-Size, Cybex Cloud Z i-Size, Maxi Cosi Cabriofix i-Size, Maxi Cosi Pebble Pro, Maxi Cosi 360, Maxi Cosi Rock, Maxi Cosi Tinca, Maxi Cosi Citi, BeSafe izi Go Modular x1, Britax Romer Baby-Safe 3, Avionaut Pixel, Nuna Pipa next i-Size, Nuna Pipa lite, Nuna Pipa lite lx, Kinderkraft I-Lite

Faites glisser les adaptateurs dans les trous du châssis jusqu'à ce que vous entendiez un clic de verrouillage (FIG. U). Les adaptateurs doivent être légèrement inclinés vers le parent. Faites glisser le siège sur les adaptateurs et assurez-vous qu'il est correctement fixé. La poussette avec le siège est illustrée sur (Fig. V.) Pour retirer les adaptateurs du châssis de la poussette, appuyez sur les boutons de verrouillage de chaque adaptateur (Fig. W).

AVERTISSEMENTS ! Le siège-auto doit toujours être installé dos à la route (bébé face à la personne qui conduit la poussette).

VIII UTILISATION DU FREIN La poussette est équipée d'un frein de stationnement actionné au pied, situé sur l'essieu arrière. Appuyez sur la pédale de frein vers le bas pour l'activer. Il est déverrouillé lorsque la pédale est soulevée vers le haut (FIG.X).

IX DÉMONTAGE DE LA POUSSETTE Pour retirer la nacelle/le siège du châssis, appuyez sur les boutons situés de chaque côté, en plaçant vos doigts au bas des boutons comme indiqué (Fig.Y) et soulevez la nacelle/le siège. Une fois la nacelle/siège ou le siège auto enlevé, tournez le porte-gobelet sur le côté, appuyez sur le bouton et tirez simultanément les leviers des deux côtés du châssis et enfin poussez la poignée parentale vers le bas (FIG.Z). Lorsqu'il est correctement plié, le châssis doit être sécurisé par un dispositif de verrouillage sur le côté (FIG.AA). Si nécessaire, les roues avant (FIG.BB)

et arrière (FIG.CC) peuvent être détachées du châssis en appuyant sur les boutons. Il est possible de minimiser les dimensions de la poussette lorsqu'elle est pliée. Pour ce faire, appuyez sur les boutons situés de part et d'autre du châssis, comme indiqué sur la figure (Fig.DD).

X AJUSTEMENT DE LA POUSSETTE Les roues avant de la poussette ont la possibilité de se bloquer pour une conduite en ligne droite. Ce mode est activé en abaissant les curseurs de verrouillage (FIG.EE). Pour déverrouiller les roues avant, tirez les curseurs vers le haut.

L'auvent peut être agrandi en défaisant la fermeture éclair sur l'extérieur de la housse (FIG. FF). Pour régler la poignée parentale, appuyez sur les boutons de verrouillage situés des deux côtés de la poussette et réglez la poignée à une hauteur confortable (FIG. GG).

L'angle d'inclinaison du siège peut être réglé à l'aide du levier situé en haut du dossier (FIG. HH). Le siège a 3 positions : allongée, semi-allongée et assise.

AVERTISSEMENT ! Pour la position allongée du siège, ne défaites pas les sangles à l'arrière du dossier, la tête de l'enfant pourrait se trouver en dessous du reste du corps.

Le siège peut être réglé de manière à ce que l'enfant puisse être dos ou face à la route. Pour ce faire, appuyez sur les boutons situés de chaque côté du siège, retournez-le et repoussez-le jusqu'à ce que vous entendiez un clic. (Fig. II)

XI SANGLES DE SÉCURITÉ Pour sécuriser l'enfant, connectez les fixations des sangles abdominale et d'épaule, puis faites-les glisser dans la boucle centrale jusqu'à ce qu'elles s'enclenchent (FIG JJ). Réglez les sangles de sécurité à chaque fois pour que l'enfant soit correctement attaché. Commencez à détacher les sangles en appuyant sur le bouton pour ouvrir la boucle.

Pour les bébés qui ne peuvent pas encore s'asseoir seuls, les sangles de la version nacelle doivent être repliées sous le matelas. Le siège/nacelle comporte des points d'attache pour un harnais supplémentaire. Les sangles d'épaule peuvent être fixées à l'une des deux hauteurs suivantes.







XII SOINS ET ENTRETIEN L'acheteur s'engage à assurer l'installation correcte de tous les éléments fonctionnels, ainsi que l'entretien et les ajustements appropriés pour maintenir la poussette en bon état technique.

La poussette doit être vérifiée régulièrement à la recherche des problèmes potentiels. Les mesures suivantes doivent être entreprises pour assurer la sécurité de l'enfant et pour prévenir le raccourcissement de la durée de vie du produit :

- Vérifier la solidité et la sécurité de tous les rivets et les connexions.
- Vérifier tous les dispositifs de fixation ainsi que les roues et leurs pneus et les remplacer ou les réparer si nécessaire.
- Vérifier que tous les dispositifs de sécurité fonctionnent correctement, en portant une attention particulière aux fixations principales et supplémentaires qui doivent pouvoir se déplacer librement à tout moment.

Nous vous prions d'arrêter d'utiliser la poussette en cas de doute sur son utilisation correcte ou la suspicion de tout danger. Si les roues grincent, lubrifiez les essieux avec une fine couche de silicone. N'utilisez pas de produits à base d'huile ou de graisse parce qu'ils attirent la saleté qui entrave le mouvement.

XIII NETTOYAGE Si les composants du châssis de la poussette ont été exposés à l'eau salée, nous recommandons de les rincer à l'eau douce (l'eau du robinet) dès que possible.

	Ne pas laver. Le produit peut être lavé doucement avec un chiffon humide et un détergent doux.		Lavez à la main à max. 40°.
	Laver à une température maximale de 30° C, mode « délicat ».		Ne pas sécher dans un sèche-linge
	Ne pas blanchir		Ne pas nettoyer à sec.
	Ne pas repasser		

Ne pas plier et ne pas stocker le produit lorsqu'il est mouillé et ne jamais le stocker dans des conditions humides, car cela pourrait entraîner la formation de moisissures.

Housse de siège de nacelle et de la poussette - Laver à la main à 40° maximum. Ne pas sécher en machine. Ne pas nettoyer chimiquement. Ne pas repasser. Ne pas blanchir.

Housse de matelas - Laver à la main à 40° maximum. Ne pas sécher en machine. Ne pas nettoyer à sec. Ne pas repasser. Ne pas blanchir.

Canopy, panier, protection contre le pluie - Ne pas laver. Le produit peut être lavé délicatement avec un chiffon humide et un détergent doux. Ne pas sécher en machine. Ne pas nettoyer chimiquement. Ne pas repasser. Ne pas blanchir.

Couvre-jambes - Laver à 30°C maximum, procédé doux. Ne pas blanchir. Ne pas repasser. Ne pas sécher en machine. Ne pas nettoyer à sec.

Moustiquaire- Laver à la main à max. 40°. Ne pas sécher en machine. Ne pas nettoyer à sec. Ne pas repasser. Ne pas blanchir.

XIV Garantie

1. Tous les produits Kinderkraft sont couverts par une garantie de 24 mois. La période de garantie commence à partir de la date de remise du produit à l'acheteur.
2. La garantie n'est valable que dans les pays membres de l'Union européenne, à l'exclusion des territoires d'outre-mer et le territoire du Royaume-Uni de Grande-Bretagne et d'Irlande du Nord à l'exclusion des territoires britanniques d'outre-mer.
3. La garantie du fabricant ne s'applique pas aux pays non énumérés ci-dessus. Les conditions de la garantie supplémentaire peuvent être déterminées par le vendeur.
4. Dans certains pays, il est possible d'étendre la garantie jusqu'à 120 mois (10 ans) pour une période limitée. Les conditions complètes et le formulaire d'enregistrement de l'extension de garantie sont disponibles sur WWW.KINDERKRAFT.COM
5. Les réclamations doivent être effectuées en remplissant le formulaire disponible sur WWW.RMA.KINDERKRAFT.COM
6. La garantie ne couvre pas:
 - A. Les dommages esthétiques, y compris, mais sans s'y limiter: les rayures, les bosses et les fissures dans le plastique, à moins que la défaillance ne soit due à un défaut de matériau ou de fabrication;
 - B. Les dommages résultant d'une mauvaise utilisation ou d'un mauvais entretien - y compris, mais sans s'y limiter: les dommages mécaniques aux produits causés par une mauvaise utilisation ou un mauvais entretien. Consultez les instructions d'utilisation et d'installation du produit contenues dans le manuel d'utilisation;
 - C. Les dommages causés par un montage, une installation ou un démontage incorrects des produits et/ou des accessoires. Consultez les instructions d'utilisation et d'installation du produit contenues dans le manuel d'utilisation;
 - D. Les dommages causés par la corrosion, la moisissure ou la rouille, résultant d'un entretien, d'un soin et d'un stockage inappropriés;
 - E. Les dommages causés par l'usure normale ou résultant du passage normal du temps. Cela comprend: les déchirures ou les perforations des chambres à air; les dommages aux pneus ; les dommages à la bande de roulement des pneus; la décoloration des tissus résultant d'une usure mécanique (par exemple, sur les joints et le revêtement des pièces mobiles);
 - F. Les dommages ou l'érosion causés par le soleil, la transpiration, les détergents, les conditions de stockage ou les lavages fréquents, etc;
 - G. Les dommages causés par un accident, un usage abusif, une mauvaise utilisation, un incendie, un contact avec un liquide, un tremblement de terre ou d'autres causes externes;
 - H. Les produits qui ont été modifiés pour changer la fonctionnalité sans le consentement écrit de 4Kraft;
 - I. Les produits dont le numéro de série ou de lot a été retiré ou altéré de quelque manière que ce soit;
 - J. Les dommages causés par l'utilisation de composants ou de produits tiers - y compris, mais sans s'y limiter: porte-gobelets, parapluies, réflecteurs, sonnettes;
 - K. Les dommages causés par le transport ou par les prestataires de services aéroportuaires.
7. La période de garantie pour les accessoires inclus dans le produit est de 6 mois à compter de la date de vente, à l'exclusion des défauts décrits ci-dessus.
8. Ces conditions de garantie sont complémentaires aux droits légaux du client vis-à-vis de 4KRAFT sp. z o.o. La garantie n'exclut pas, ne limite pas et ne suspend pas les droits du client en matière de garantie pour les défauts des biens vendus.
9. Le texte complet des conditions de la garantie est disponible sur le site WWW.KINDERKRAFT.COM

HU

Tisztelt Vevők!

Köszönjük a Kinderkraft márkájú termék vásárlását. Tervezésnél az Ön gyerekére gondolunk – mindig ügyelünk a biztonságra és minőségre, ezzel a legjobb választható komfortot biztosítjuk. Ez a babakocsi ideális megoldás azoknak, akik értékelik a minőséget, modernséget és a funkcionalitást. Kérjük, ismerkedjen meg a használati utasítás tartalmával, és tartsa be annak ajánlásait.

Fontos – Figyelmesen olvassa el és őrizze meg későbbi felhasználás esetére.

FIGYELMEZTETES!

- **Soha ne hagyja gyermekét felügyelet nélkül.**
- **Ellenőrizze, hogy használat előtt minden rögzítő szerkezet be legyen kapcsolva.**
- **A sérülések elkerülése végett, tartsa távol gyermekét a babakocsi összecsukásakor és széthajtásakor.**
- **Ne engedje gyermekét játszani a termékkel .**

• Használat előtt ellenőrizze, hogy a babakocsi váza vagy az ülőegység vagy az autósülés-csatlakozó megfelelően csatlakoztatva van.

• Ez a termék nem alkalmas futáshoz.

- A terméket az alábbi korral/súllyal rendelkező gyerekek használhatják: 0 hónaptól 22 kg-ig vagy 4 éves korig, amelyek hamarabb következnek be.
- A termék egyszerre egy gyermek szállításához készült.
- A kosár maximális terhelhetősége 5 kg.
- Minden további terhelés, amit a babakocsi tolószárára, a támla alá vagy az oldalára akasztanak, gyengíti annak stabilitását.
- Az állítható tolószárra felakasztott szatyor maximális súlya 1,5 kg lehet.
- Az italtartó maximális terhelése 0,5 kg.
- Járdaszegélyre vagy más lépcsőfokra történő felhajtáskor meg kell emelni az első kerekeket.
- Amikor beteszi vagy kiveszi a gyereket, a fékeket blokkolni kell.
- Kizárólag a gyártó által szállított vagy ajánlott alkatrészeket és tartozékokat szabad használni. Ne használjon más alkatrészt és tartozékot.
- Ne állítsa a terméket nyílt láng vagy más hőforrás közelébe.
- Ne használja plusz emelvénnnyel.

A mózeskosaras babakocsira vonatkozik:

FIGYELMEZTETÉS!

• Használjon biztonsági övet, amikor gyermeke már önállóan tud ülni.

• El kell biztonsági felszerelést a készlethez csatolt matrac alatt.

• A mózeskosár a gyermek újszülött korától addig használható, amíg el nem éri a 15 kg testsúlyt.

- A gyermek feje a mózeskosárban soha ne legyen a testétől alacsonyabban.
- A mózeskosár nem való a gyermek hordozására. A mózeskosár fogantyúja csak és kizárólag a mózeskosárnak a babakocsi vázába történő fel- és leszerelésére szolgál.
- Nem szabad a termékkel szállítottn kívül plusz matracot behelyezni.

Sport babakocsira vonatkozik:

FIGYELMEZTETÉS!

• Az ülés nem alkalmas 6 hónapnál fiatalabb gyermekek számára.

• Mindig használja a biztonsági felszerelést .

A terméket az alábbi korral/súllyal rendelkező gyerekek használhatják: 6 hónaptól 22 kg-ig vagy 4 éves korig, amelyek hamarabb következnek be.

A Kinderkraft gyerekülésre vonatkozik:

- A Kinderkraft A-TOUR babakocsi kapható Kinderkraft márkájú, kompatibilis autós gyereküléssel egy garnitúrában is.
- A termék a gyermek újszülött korától 13 kg-ig használható.
- Ha a gyerekülést a babakocsival használják, az nem helyettesíti sem a bölcsőt, sem a kiságyat. Ha a gyerekének alvásra van szüksége, át kell tenni a mózeskosárból bölcsőbe vagy kiságyba.
- Kizárólag a gyártó által szállított vagy ajánlott alkatrészeket és tartozékokat szabad használni.

I Babakocsi részei

- | | |
|------------------------------------------------------|---------------------------------------|
| 1. Kosárral ellátott váz (2) | 10. Lábtakaró |
| 3. Szülőkormány | 11. Átalakító autósüléshez x2 |
| 4. Első kerekek x2 | 12. Akasztóval ellátott táska x2 (13) |
| 5. Hátsó kerekek x2 | 14. Bögretartó |
| 6. Védőkorlát | 16. Esővédő fólia |
| 7. Matracal ellátott 2 az 1-ben ülés/mózeskosár (15) | 17. Szünyogháló |
| 8. Az ülés/mózeskosár váza | |
| 9. Napellenző | |

II A BABAKOCSI VÁZÁNAK ÖSSZESZERELÉSE A kosárral (2) ellátott váz (1) első szétnyitásához oldja ki a reteszt (A ábra), majd egyszerre húzza meg a váz mindkét szabad végét, amíg a reteszelő mechanizmus jellegzetes kattanasát nem hallja (B ábra). Csúsztassa a hátsó keréktengelyeket (5) a kijelölt nyílásokba, amíg nem hallja a reteszelő hangot (C ábra). Csúsztassa az első kerekeket (4) a kijelölt nyílásokba, amíg nem hallja a reteszelő hangot (D ábra). Csúsztassa a szülőkormány (3) végeit a váz szabad végeibe (E ábra). Győződjön meg arról, hogy a reteszek rögzítve vannak.

FIGYELMEZTETÉS! A babakocsi felfújható kerekkel van ellátva. Nem szabad túllépni a maximálisan megengedett nyomást a felfújható kerekben, az érték meg van adva a kerek gumibroncsán.

FIGYELMEZTETÉS! A babakocsi használatának megkezdése előtt győződjön meg róla, hogy az összes kerék jól van felszerelve.

III A MÓZESKOSÁR ÖSSZESZERELÉSE A mózeskosár összeszerelését kezdje a váz laza részének (8) a mózeskosárban (7) lévő nyílásokba történő becsúsztatásával (F ábra). Győződjön meg arról, hogy a heveder rögzítve van (G ábra). ezután rögzítse a cipzárat a csatlakoztatott rész peremén (H ábra) (Állítsa be a rúd helyzetét a hordozóágy alatt a heveder segítségével, és rögzítse azt a rögzítőelemekkel (I ábra). A mózeskosarat most már hozzá lehet csíptetni a babakocsi vázához (a babakocsi mindkét oldalán hallani fog egy reteszelő hangot) (J. ÁBRA).A hevedert a mellékelt matrac alá kell tűrni, ha a babakocsit mózeskosár változatban használja. Ha a babakocsit mózeskosár változatban használja, az ülés oldalán (2 balra és 2 jobbra) valamint a lábtartó alatt lévő hevedert nem kell rögzíteni.-**FIGYELEM!** Amikor a gyermek elkezd önállóan felülni, rögzítsen egy további hevedert az ábrán (K. ábra) jelzett rögzítési pontokon.

FIGYELMEZTETÉS! A MÓZESKOSARAT CSAK MENETIRÁNYNAK HÁTTAL LEHET BESZERELNI (a gyermek a babakocsit toló gondozó felé néz).

IV A VÉDŐKORLÁT, A NAPELLENZŐ, A LÁBTAKARÓ ÉS A BÖGRETARTÓ ÖSSZE-/SZÉTSZERELÉSE A védőkorlát (6) a mózeskosár és a babakocsi változatban is használható. Helyezze be a védőkorlát végeit a megfelelő nyílásokba, amíg mindkét oldalon nem hallja a reteszelő hangot (L ábra). A védőkorlát az oldalán található gomb megnyomásával részben vagy teljesen leválasztható a vázról.

FIGYELEM! SZERELJE FEL A TETŐT A KOCSI HASZNÁLATA ELŐTT

A napellenző (9) rögzítését kezdje azzal, hogy a műanyag rögzítőket a mózeskosár/ülés vezetőire csúsztatja (M ábra). A megfelelő biztosítást egy halk kattanas jelzi. Végül tépőzárral rögzítse a napellenzőt, és rögzítse a mózeskosárhoz/ülőrészhez. A napellenző eltávolításához nyomja meg a gombokat (N ábra), és csúsztassa ki a tartóelemeket a vezetőkből.

A lábtakaró (10) rögzítését kezdje azzal, hogy felhelyezi a takarót, majd a hurkot áthelyezi a takaró alján lévő gombon az ábrának megfelelően (O-I ábra). A felső részen rögzítse a takarót a lábtakaró két oldalán lévő patentokkal. (O-II ábra). Tekerje a takarót a védőkorlát mindkét oldalára, majd dugja át a gombokat a két oldalon lévő hurkokon. (O-III ábra) A bögretartó (14) a babakocsi fogantyújának jobb oldalára van rögzítve (P ábra).

V A MÓZESKOSÁR ÜLÉSÉNEK ÁTALAKÍTÁSA A mőzeskosár üléssé történő alakításához először kösse össze az eltávolított hevederek végeit a háttámla mögött, az ülés alatt és a lábtakaró alatt (Q ábra). Ha a hevederek megfelelően vannak rögzítve, az ülésnek az ábrán (R. ábra) látható módon kell kinéznie, az ülés menetirányának előre vagy hátrafelé is rögzíthető (az ülősszög beállítását lásd a X. szekcióban). Ha a babakocsit matracral szeretné használni, a váll-, öl- és ágyékhevedereket dugja át a matracon lévő nyílásokon.

VI TÁSKA, SZÚNYOGHÁLÓ, ESŐVÉDŐ FÓLIA FELHELYEZÉSE

A babakocsi készlet tartalmaz egy táskát (12), szövet akasztókat (13), esővédő fóliát (16) és egy szúnyoghálót (17). Akassza a táskát a szülőormányra az akasztófülek segítségével, húzza át a hevedert a fémhurkon, majd rögzítse a tépőzárral. (S ábra)

Helyezze a szúnyoghálót/esővédő fóliát a babakocsira, és rögzítse tépőzárral a vázra. (T ábra)

VII AUTÓSÜLÉS RÖGZÍTÉSE/KIVÉTELE A mellékelt adapterek (11) az alábbi autósülésekkel kompatibilisek: Kinderkraft®, Kiddy®, Maxi Cosi®, Cybex®, BeSafe®, Nuna® és többek között az alábbi modellekhez illenek: Kinderkraft MINK, Kiddy Evoluna I-Size 2, Evolution Pro 2, Cybex Aton, Aton 2, Aton Q, Maxi Cosi Mico, Mico AP, Mico NXT, Mico Max 30, Citi, CabrioFix, BeSafe iZi Go, iZi Go Modular, Nuna Pipa.

Csúsztassa az átalakítókat a vázon lévő nyílásokba, amíg nem hallja a reteszelő hangot (U ábra) Az átalakítóknak enyhén a szülő felé kell dőlniük. Csúsztassa az ülést az átalakítókra, és győződjön meg róla, hogy megfelelően van rögzítve. Az üléssel ellátott babakocsit a (V. ábra) mutatja. Az átalakítóknak a babakocsi vázáról való eltávolításához nyomja meg az egyes átalakítókon lévő reteszelő gombokat (W. ábra).

FIGYELMEZTETÉS! A gyerekülést a vázban mindig a menetiránynak háttal kell elhelyezni (a gyerekeknek a babakocsik toló személlyel szemben kell legyen).

VIII FÉK HASZNÁLATA A kocsi lábműködtetésű rögzítőfékkel van ellátva, amely a hátsó tengelyen található. A fék aktiválásához nyomja lefelé a fékpedált. A feloldás a pedál felfelé történő tolásával történik (X. ábra).

IX A BABAKOCSI SZÉTSZERELÉSE A mőzeskosár/ülés vázról történő eltávolításához nyomja meg a kétoldali gombokat, az ujjait a gombok aljára helyezve, ahogyan az ábrán (Y ábra) látható, és emelje le a mőzeskosarat/ülést. A mőzeskosár/ülés vagy autósülés eltávolítása után fordítsa a bögretartót az egyik oldalról a másikra, nyomja meg a gombot, és egyszerre húzza meg a váz két oldalán lévő karokat, majd nyomja le a szülőormányt (Z ábra). A helyesen összecukott vázat az oldalán lévő reteszelőszerszeggel kell rögzíteni (AA ábra). Szükség esetén az első (BB ábra) és a hátsó kerekek (CC ábra) a gombok megnyomásával a vázról leválaszthatók. Összecukott állapotban a babakocsi mérete minimalizálható. Ehhez nyomja meg a váz két oldalán lévő gombokat, amint az ábrán látható (DD ábra).

X BABAKOCSI BEÁLLÍTÁSA A babakocsi első kerekei egyenes irányú haladás céljából rögzíthetők. Ez az üzemmód a reteszelő csúszkák leengedésével aktiválható (EE ábra) Az első kerekek kioldásához tolja felfelé a csúszkákat.

A napellenző a huzat külső oldalán lévő cipzár kinyitásával bővíthető (FF ábra).

A szülőormány szabályozásához nyomja meg a babakocsi mindkét oldalán lévő reteszelő gombokat, és állítsa a kormányt kényelmes magasságba (GG ábra)

Az ülés dőlősszöge a háttámla tetején lévő karral szabályozható (HH ábra) Az ülés 3 pozícióval rendelkezik: fekvő, félig fekvő és ülő.

FIGYELEM! Az ülés hátradönthető helyzetében ne oldja ki a hevedereket a háttámla mögött, ez azt eredményezheti, hogy a gyermek feje a teste többi részéhez képest lejjebb kerül

Az ülés beállítható olyan módon, hogy a gyermek a szülő vagy a menetirány felé nézzen. Ehhez nyomja meg az ülés mindkét oldalán lévő gombokat, fordítsa el őket, és nyomja vissza, amíg nem hallja a kattánást. (II ábra)

XI BIZTONSÁGI ÖV A gyermek rögzítéséhez csatlakoztassa az ágyék- és a vállheveder csatlakozóit, és csúsztassa be a középső csatba, amíg az be nem kattán a helyére (JJ ábra). A biztonsági övet minden alkalommal úgy kell beállítani, hogy a gyermek megfelelően legyen rögzítve.

A biztonsági öv kioldását a csatolódó gomb megnyomásával kezdje.

Csecsemők esetében, akik még nem tudnak segítséget nélkül felülni, a mőzeskosár változat hevedereit a matrac alá kell dugni. Az ülés/mőzeskosár további hevederek rögzítési pontjaival rendelkezik.

A vállheveder kétféle magasságban rögzíthető.

XII ÁPOLÁS ÉS KARBANTARTÁS A vásárló kötelessége, hogy minden kötelessége, hogy biztosítsa az összes funkcionális elem megfelelő összeszerelését, valamint a kellő karbantartási és beállítási művelet elvégzését, hogy a babakocsi jó műszaki állapotban tartsa.







A babakocsi időközönként ellenőrizni kell a lehetséges problémák szempontjából. Az alábbiakban ismertetjük azokat a műveleteket, amelyeket el kell végezni a gyermek biztonsága, valamint a termék élettartamának meghosszabbítása érdekében.

- Ellenőrizni kell az összes szegecs és kapcsolat teherbírását és biztonságát.
- Ellenőrizni kell az összes rögzítő berendezést, valamint kereket és gumibroncsot, és szükség esetén ki kell őket cserélni vagy meg kell javítani.
- Ellenőrizni kell, hogy minden biztosító berendezés rendben működik-e, különös tekintettel a fő és kiegészítő csatokra, amelyeknek minden pillanatban szabadon kell mozogni.

Kérjük, ne használja tovább a babakocsit, ha a helyes használattal kapcsolatban kétségei vannak, vagy gyanakszik bármelyik biztonsági berendezésre.

Ha a kerekek csikorognak, meg kell kenni a tengelyeket egy vékony réteg szilikonnal. Tilos olaj vagy kenőanyag bázisú termékeket használni, mivel megkötik a koszt, ami megnehezíti a mozgást.

XIII TISZTÍTÁS Ha a babakocsi alvázának elemei ki voltak téve sóz víz hatásának, ajánljuk, hogy a lehető leghamarabb öblítse le édes vízzel (a csapból).

	Ne mossa. A terméket át lehet törölni enyhe tisztítószeres vízzel finoman megnedvesített törlerönggyel		Kézzel, max. 40°-os hőmérsékleten mossa.
	Mosni max. 30 °C-on kell, finom mosóprogramban		Ne szárítsa dobszáritóban
	Tilos fehéríteni		Ne tisztítsa vegyileg
	Ne vasalja		

Ne hajtsa össze, és ne tegye el tárolni a terméket, ha nedves, és soha ne tárolja nedves körülmények között, mivel megpenészedhet.

Mózeskosár-ülőrész huzata- kézi mosás maximum 40°-on. Ne szárítsa szárítógépben. Ne tisztítsa vegyileg. Ne vasalja. Ne fehérítse.

Matrac huzata- kézi mosás maximum 40°-on. Ne szárítsa szárítógépben. Ne tisztítsa vegyileg. Ne vasalja. Ne fehérítse.

Tető, kosár, esővédő fólia - Ne mossa. A termék enyhén nedves ronggyal és gyengéd tisztítószerezellel mosható. Ne szárítsa szárítógépben. Ne tisztítsa vegyileg. Ne vasalja. Ne fehérítse.

Lábtakaró - Mosás max. 30°C-on, gyengéd programot használva. Ne fehérítse. Ne vasalja. Ne szárítsa szárítógépben. Ne tisztítsa vegyileg.

Szúnyogháló- kézi mosás maximum 40°-on. Ne szárítsa szárítógépben. Ne tisztítsa vegyileg. Ne vasalja. Ne fehérítse.

XIV Garancia

1. A Kinderkraft Termékek 24 hónapos garanciával vannak ellátva. A garanciális idő a termék Vásárlónak való átadásának napjától számítandó.
2. A garancia csak az Európai Unió tagállamaiban érvényes, a tengerentúli területeken nem, valamint Nagy-Britannia Egyesült Királysága és Észak-Írország, a tengerentúli brit területek kivételével.
3. A fent nem említett országokban a gyártói garancia nem érvényes. A további garanciális feltételeket az Eladó határozhatja meg.
4. Bizonyos országokban lehetőség van korlátozott időtartamra a garancia kiterjesztésére 120 hónapra (10 évre). A feltételek teljes tartalmát és a garancia meghosszabbítására szolgáló regisztrációs űrlapot az alábbi oldalon találja: WWW.KINDERKRAFT.COM
5. Reklamációt az alábbi weboldalon található űrlap kitöltésével nyújthat be: WWW.RMA.KINDERKRAFT.COM
6. A garancia nem terjed ki az alábbiakra:
 - A. Megjelenésbeli hibák, beleértve, de nem kizárólag: karcolások, horpadások és repedések a műanyag felületeken, kivéve, ha a meghibásodást anyag- vagy gyártási hiba okozza;
 - B. A nem rendeltetésszerű használatból vagy a nem megfelelő karbantartásból eredő károk - ideértve, de nem kizárólag: a termékek nem megfelelő használatából vagy nem megfelelő karbantartásából eredő mechanikai károsodásait. Olvassa el a használati útmutatóban található használati és karbantartási utasításokat;
 - C. A termékek és/vagy a kiegészítők nem megfelelő összeszerelése, telepítése vagy szétszerelése okozta károk. Olvassa el a használati útmutatóban található használati és összeszerelési utasításokat;
 - D. A nem megfelelő karbantartásból, gondozásból és tárolásból eredő korrózió, penész vagy rozsdá okozta károk;
 - E. Normál elhasználódás vagy egyéb, az idő múlása okozta károk. Ezek az alábbiak: belső szakadása vagy átszúrása; gumibroncs károsodása; gumibroncs futófelületének sérülése; a szövetek fakulása mechanikai használat eredményeként (például csuklóknál és mozgó alkatrészek burkolatainál);
 - F. Nap, izzadság, mosószer, tárolási körülmények vagy gyakori mosás stb. okozta károk és elhasználódások.
 - G. Baleset, visszaélés, nem megfelelő használat, tűz, folyadékkal való érintkezés, földrengés vagy más, külső tényező által okozott károk;
 - H. Olyan termékek, amelyeket a 4Kraft írásbeli hozzájárulása nélkül módosítottak a funkcionalitás megváltoztatása érdekében;
 - I. Olyan termékek, amelyekről a sorozatszámot vagy a tételszámot bármilyen módon eltávolították vagy torzították;
 - J. Harmadik fél alkatrészei vagy termékei által okozott kár - ideértve, de nem kizárólag: pohártartó, esernyő, fényvisszaverő elemek, csengők;
 - K. Szállítási közben keletkező vagy légítárság személyzete által okozott kár.
7. A készülékhez mellékelt tartozékok garanciális időtartama az értékesítéstől számítva 6 hónap, a fent említett sérüléseket leszámítva.

8. Jelen garanciális feltételek kiegészítő jellegűek az Ügyfelet a 4KRAFT sp. z o.o.-val szemben megillető jogokhoz képest. Jelen garancia nem zárja ki és nem korlátozza vagy függeszti fel az eladott termékek meghibásodására vonatkozó előírásokból eredő fogyasztói jogokat.

9. A részletes Garanciális Feltételek weboldalunkon olvashatók: WWW.KINDERKRAFT.COM

IT

Gentili Clienti,

Grazie per aver acquistato il prodotto del marchio Kinderkraft. I nostri prodotti sono stati progettati pensando alla sicurezza e al comfort del bambino. La carrozzina è una soluzione ideale per chi apprezza la qualità, modernità e funzionalità. Si prega di leggere il contenuto del presente manuale e seguire le sue istruzioni.

IMPORTANTE – Leggere attentamente e conservare per futuro riferimento.

ATTENZIONE!

- **Non lasciare mai il bambino incustodito.**
- **Prima dell' uso assicurarsi che tutti i meccanismi di bloccaggio siano correttamente agganciati.**
- **Per evitare lesioni o ferimenti assicurarsi che il bambino sia a debita distanza durante le operazioni di apertura e chiusura del prodotto.**
- **Non lasciare che il bambino giochi con questo prodotto.**
- **Prima dell' uso controllare che i meccanismi di aggancio della seduta, della navicella o del seggiolino auto siano correttamente agganciati.**
- **Questo prodotto non è adatto per correre o pattinare.**
- Il prodotto è destinato a bambini di età/peso: da 0 mesi a 22 kg oppure a 4 anni, a seconda di quale condizione si verifichi per prima.
- Il prodotto è destinato al trasporto di un solo bambino contemporaneamente.
- Il carico massimo del cestello portaoggetti è di 5 kg.
- Ogni carico aggiuntivo, appeso sulle maniglie, sullo schienale o sui lati del passeggino, causa la perdita della sua stabilità.
- Il peso massimo della borsa appesa sulla maniglia regolabile è 1,5 kg.
- Carico massimo del supporto di tazza: 0,5 kg.
- Salendo sul marciapiede o un gradino, sollevare la sospensione anteriore.
- Al momento della sistemazione e la rimozione del bambino dalla carrozzina, i freni devono essere bloccati .
- Utilizzare solo le parti e gli accessori che vengono forniti o raccomandati dal costruttore. Non utilizzare altre parti o accessori.
- Non posizionare il prodotto vicino al libero fuoco o altre fonti di calore.
- Non usare con una piattaforma aggiuntiva.

Per la navicella:

ATTENZIONE!

- **Usare la cintura di sicurezza non appena il bambino è in grado di rimanere seduto da solo**

• **La cintura di sicurezza deve essere nascosto sotto il materassino incluso nel kit.**

• **La navicella è destinata ai bambini dalla nascita fino a 15 kg.**

- La testa del bambino nella navicella non deve mai trovarsi al di sotto del resto del corpo.
- La navicella non va utilizzata come ovetto La maniglia della navicella viene utilizzata solo per montare e smontare la navicella sul telaio della carrozzina.
- Non utilizzare un ulteriore materassino oltre al materassino in dotazione del prodotto.

Si applica al passeggino:

ATTENZIONE!

• **Questa seduta non è adatta per bambini di età inferiore a 6 mesi.**

• **Utilizzare sempre il sistema di ritenuta .**

Il prodotto è destinato a bambini di età/peso: da 6 mesi a 22 kg oppure a 4 anni, a seconda di quale condizione si verifichi per prima.

Per il seggiolino auto di marca Kinderkraft:

- Il passeggino Kinderkraft A-TOUR può essere offerto insieme con il seggiolino auto compatibile di marca Kinderkraft.
- Il prodotto è destinato ai bambini dalla nascita fino a 13 kg.
- Se il seggiolino auto viene utilizzato in combinazione con il passeggino, esso non sostituisce né culla né lettino. Se il vostro bambino ha bisogno di dormire, dovrebbe essere trasferito nella navicella, culla o lettino.
- Utilizzare solo le parti e gli accessori che vengono forniti o raccomandati dal costruttore.

I Elementi del passeggino

- | | |
|------------------------------------------------|---------------------------------------|
| 1. Telaio con cesto portaoggetti (2) | 10. Coprigambe |
| 3. Maniglia del genitore | 11. Adattatori del seggiolino auto x2 |
| 4. Ruote anteriori x2 | 12. Borsa con i ganci x2 (13) |
| 5. Ruote posteriori x2 | 14. Porta bevande |
| 6. Barriera di protezione | 16. Protezione parapigioggia |
| 7. Sedile/navicella 2in1 con materasso (15) | 17. Zanzariera |
| 8. Parte del telaio del sedile/della navicella | |
| 9. Capotta | |

II MONTAGGIO DEL TELAIO Per aprire il telaio (1) con il cesto (2) rilasciare il blocco (FIG.A) e successivamente tirare contemporaneamente entrambi i lati liberi del telaio finché non si sente un caratteristico scatto del blocco (FIG. B). Inserire le assi delle ruote posteriori (5) nelle apposite fessure finché non si sente uno scatto del blocco (FIG. C). Inserire le ruote anteriori (4) nelle apposite fessure finché non si sente uno scatto del blocco (FIG. D). Inserire la maniglia del genitore (3) nelle estremità libere del telaio (FIG. E). Assicurarsi che i punti di fissaggio siano bloccati.

ATTENZIONE! Il passeggino è dotato di ruote gonfiabili. Non superare la pressione massima consentita per il gonfiaggio delle ruote, come indicato sul pneumatico della ruota.

ATTENZIONE! Prima di usare il passeggino, assicurarsi che tutte le ruote siano installate correttamente.

III MONTAGGIO DELLA NAVICELLA Iniziare il montaggio della navicella inserendo la parte libera del telaio (8) nelle fessure della navicella (7) (FIG. F). Assicurarsi che le chiusure siano bloccate (Fig. G), chiudere la zip intorno alle parti appena collegate (FIG. H) (Posizionare la barra sotto la navicella usando le cinture e assicurare con le presine (Fig. I). Adesso si può montare la navicella sul telaio del passeggino (si sentirà uno scatto del blocco da entrambi i lati del seggiolino) (FIG.J). Quando si usa il passeggino nella versione di navicella le cinghie dovrebbero essere infilate sotto il materasso in dotazione.

Quando si utilizza il passeggino nella versione di navicella le cinghie dai lati del sedile (due sul lato destro e due sul lato sinistro) e sotto il poggiatesta devono rimanere non agganciate. **ATTENZIONE!** Quando il bambino inizierà a sedersi da solo bisognerà montare un'imbracatura supplementare nei punti indicati nell'immagine (FIG. K).

ATTENZIONE! LA NAVICELLA PUÒ ESSERE MONTATA SOLTANTO IN POSIZIONE OPPOSTA ALLA DIREZIONE DI MARCIA (il bambino è rivolto verso il genitore che spinge la carrozzina).

IV MONTAGGIO/SMONTAGGIO DELLA BARRIERA DI PROTEZIONE, CAPOTTA, DEL COPRIGAMBE E PORTA BEVANDE La barriera di protezione (6) può essere utilizzata sia nella versione navicella che quella passeggino. Inserisci le estremità della barriera nelle apposite fessure, finché non si sente lo scatto di blocco su entrambi i lati (FIG. L). La barriera di protezione può essere staccata parzialmente dal telaio premendo i pulsanti su uno o entrambi i lati.

ATTENZIONE! MONTARE IL TETTUCCIO PRIMA DI UTILIZZARE IL PASSEGGINO

Iniziare il montaggio della capotta (9) facendo scorrere i fissaggi di plastica sulle guide del telaio della navicella/del sedile (Fig. M). Il corretto fissaggio è segnalato con un leggero "clic". Infine, fissare la capotta alla navicella/al sedile con i nastri di chiusura rapida. Per smontare la capotta premere i pulsanti (FIG. N) e far scorrere i fissaggi fuori dalle guide.

Iniziare il fissaggio del coprigambe (10) facendo scorrere il rivestimento, quindi passare l'occhiello al bottone situato nella parte inferiore del rivestimento come da indicazioni (FIG. O-I). Fissare la parte superiore del rivestimento utilizzando i dispositivi di fissaggio situati su entrambi i lati del coprigambe. (FIG. O-II). Avvolgere il rivestimento intorno alla barriera di protezione e infilare i bottoni negli occhielli su entrambi i lati. (FIG. O-III). Il porta bevande (14) viene fissato sul lato destro del passeggino sullo stelo (FIG. P).

V TRASFORMARE DA NAVICELLA IN SEDILE Per cambiare dalla navicella in sedile collegare le estremità delle cinghie rimosse dietro lo schienale, il sedile e sotto il poggiatesta (Fig.Q). Una volta le cinghie sono agganciate correttamente il sedile dovrebbe avere l'aspetto mostrato in (Fig. R), il sedile può essere fissato in o contro la direzione di marcia (modalità di regolazione dell'angolazione del sedile è descritta nella sezione X). Se si desidera utilizzare il passeggino con un materasso, passare gli spillacci, le cinghie addominali e inguinale attraverso le fessure del materasso.

VI FISSAGGIO DELLA BORSA, ZANZARIERA E DEL PARAPIOGGIA

Il set per passeggino comprende: borsa (12), ganci in tessuto (13), parapioggia (16) e zanzariera (17). Appendere la borsa sulla maniglia del genitore utilizzando i ganci, facendo scorrere la cinghia attraverso gli occhielli di metallo, fermare utilizzando i nastri di chiusura rapida (RYS. S).

Posizionare la zanzariera/il parapioggia sopra il passeggino e fissare con i nastri di chiusura rapida intorno al telaio (FIG.T).

VII MONTAGGIO/SMONTAGGIO SEGGIOLINO AUTO Gli adattatori in dotazione (11) sono compatibili con i seggiolini: Kinderkraft®, Kiddy®, Maxi Cosi®, Cybex®, BeSafe®, Nuna® e si adattano tra gli altri ai modelli : Kinderkraft Mink, Kiddy Evoluna i-Size 2, Kiddy Evolution Pro 2, Cybex Aton 5, Cybex Aton M, Cybex Aton M i-Size, Cybex Aton B2, Cybex Aton S2 i-Size, Cybex Cloud Z i-Size, Maxi Cosi CabrioFix i-Size, Maxi Cosi Pebble Pro, Maxi Cosi 360, Maxi Cosi Rock, Maxi Cosi Tinca, Maxi Cosi Citi, BeSafe izi Go Modular x1, Britax Romer Baby-Safe 3, Avionaut Pixel, Nuna Pipa next i-Size, Nuna Pipa lite, Nuna Pipa lite lx, Kinderkraft I-Lite

Far scorrere gli adattatori nelle fessure del telaio finché non si sente uno scatto del blocco (FIG. U). Gli adattatori dovrebbero essere leggermente inclinati verso il genitore. Far scorrere il seggiolino negli adattatori e assicurarsi che è stato fissato correttamente. Il passeggino con il seggiolino è mostrato in (fig. V). Per smontare gli adattatori dal telaio bisogna premere i pulsanti di blocco di ogni adattatore (Fig. W).

ATTENZIONE! Il seggiolino sul telaio deve essere sempre posizionato in senso contrario alla marcia (bambino rivolto verso il genitore che spinge il passeggino)

VIII UTILIZZO DEL FRENO Il passeggino è dotato di un freno di stazionamento a pedale situato sull'asse posteriore. Premere il pedale del freno in basso per attivarlo. Per sbloccare sollevare il pedale (FIG.X).

IX CHIUSURA DEL PASSEGGINO Per rimuovere la navicella/il sedile dal telaio premere i pulsanti situati su entrambi i lati, posizionando le dita sul basso dei pulsanti come mostrato nell'immagine (Fig. Y), quindi sollevare la navicella/il sedile. Dopo la rimozione della navicella/del sedile o del seggiolino auto girare il porta bevande da sé verso il lato, premere il pulsante e contemporaneamente tirare le leve su entrambi i lati del telaio, infine spingere la maniglia del genitore verso il basso (FIG.Z). Il telaio chiuso correttamente dovrebbe essere fissato con un dispositivo di bloccaggio situato sul lato (FIG. AA). Se necessario, al fine di ridurre al minimo le dimensioni del passeggino ripiegato, è possibile smontare le ruote anteriori (Fig. BB) e posteriori (Fig. CC) dal telaio premendo i pulsanti. A tal fine premere i pulsanti su entrambi i lati del

telaio, come mostrato nella figura (Fig.DD).

X REGOLAZIONE DEL PASSEGGINO Le ruote anteriori possono essere bloccate per la marcia in linea retta. Per attivare questa modalità abbassare i cursori di blocco (FIG. EE). Per sbloccare le ruote anteriori tirare i cursori verso l'alto.

La capotta può essere estesa, a tal fine allentare la cerniera sul lato esterno del rivestimento (FIG. FF).

Per regolare la maniglia del genitore, premere i pulsanti di blocco su entrambi i lati del passeggino e aggiustare a un'altezza confortevole (FIG. GG).

L'angolo di inclinazione del sedile può essere regolato utilizzando la leva situata sopra lo schienale (FIG. HH). Il sedile può essere regolato in 3 posizioni: sdraiata, semisdraiata e seduta.

ATTENZIONE! Quando si utilizza il sedile nella posizione sdraiata non sganciare le cinghie sul retro dello schienale per evitare che la testa del bambino si posizioni al di sotto del resto del corpo.

Il sedile può essere posizionato sia rivolto verso i genitori, che verso la direzione di marcia. Per regolare la direzione premere i pulsanti su entrambi i lati del sedile, capovolgere e inserire nuovamente finché non si sente un clic. (Fig. II)

XI CINTURE DI SICUREZZA Per assicurare il bambino collegare gli attacchi della cintura addominale e degli spallacci, quindi inserire nella fibbia centrale finché non scatta in posizione (FIG. JJ). Le cinghie devono essere controllate ad ogni utilizzo per garantire la sicurezza del bambino.

Iniziare l'apertura delle cinghie premendo il pulsante per aprire la fibbia.

Per i bambini più piccoli che non sanno ancora sedersi da soli, infilare le cinghie della navicella sotto il materasso. Il sedile e la navicella sono dotati di punti di fissaggio per un'imbracatura supplementare.

Gli spallacci possono essere fissati a due altezze.

XII CURA E MANUTENZIONE È a cura dell'acquirente assicurare il corretto montaggio di tutti gli elementi funzionali, oltre ai lavori specifici di manutenzione e regolazione al fine di mantenere la carrozzina in buone condizioni tecniche.







La carrozzina deve essere periodicamente controllata per rilevare eventuali problemi. Di seguito si presentano i passi importanti da eseguire per garantire la sicurezza al bambino e per evitare l'accorciamento della vita del prodotto:

- Controllare la forza e la sicurezza di tutti i rivetti e le giunture.
- Controllare tutti i dispositivi di bloccaggio, le ruote ed le gomme e, se necessario, effettuare la loro sostituzione o riparazione.
- Verificare che tutti i dispositivi di sicurezza funzionino correttamente, con particolare attenzione agli attacchi principali e secondari che dovrebbe muoversi liberamente in qualsiasi momento.

In caso di dubbio circa l'uso corretto o sospetto di pericolo, si chiede di smettere di usare la carrozzina.

Se le ruote cigolano, lubrificare gli assi con un sottile strato di silicone. Non utilizzare prodotti a base di olio o grasso perché attirano lo sporco che rende difficile il movimento.

XIII PULIZIA Se i componenti del telaio del passeggino sono stati esposti ad acqua salata, si raccomanda di risciacquarli al più presto con acqua dolce (acqua del rubinetto).

	Non lavare. Il prodotto può essere lavato delicatamente con un panno umido e un detergente delicato		Lavare a mano a max. 40°C.
	Lavare a temperatura max 30°C, programma delicato		Non asciugare in asciugatrice
	Non candeggiare		Non lavare a secco
	Non stirare		

Non piegare o conservare il prodotto quando è bagnato e non conservarlo in condizioni di umidità, perché potrebbe provocare la formazione di muffa.

Rivestimento navicella-seduta - Lavare a mano a max. 40°C. Non asciugare in asciugatrice. Non lavare a secco. Non stirare. Non candeggiare.

Rivestimento materasso - Lavare a mano a max. 40°C. Non asciugare in asciugatrice. Non lavare a secco. Non stirare. Non candeggiare..

Tettuccio, Cestino, Parapioggia - Non lavare in lavatrice. Il prodotto può essere lavato utilizzando con un panno umido e un detergente delicato. Non asciugare in asciugatrice. Non pulire chimicamente. Non stirare. Non candeggiare.

Coprigambe- Lavare a max. 30°C, programma delicato. Non candeggiare. Non stirare. Non asciugare in asciugatrice. Non lavare a secco.

Zanzariera- Lavare a mano a max. 40°C. Non asciugare in asciugatrice. Non lavare a secco. Non stirare. Non candeggiare.

XIV Garanzia

1. Tutti i prodotti Kinderkraft sono coperti da una garanzia di 24 mesi. Il periodo di copertura della garanzia inizia dal giorno in cui il prodotto viene consegnato all'acquirente.
2. La garanzia è valida solo sul territorio dei paesi membri dell'Unione Europea, ad esclusione dei territori d'oltremare e sul territorio del Regno Unito di Gran Bretagna e Irlanda del Nord, esclusi i territori britannici d'oltremare.
3. Nei paesi di cui sopra, la garanzia del produttore non trova applicazione. Le condizioni di una supplementare garanzia possono essere determinate dal venditore.
4. In alcuni paesi è possibile estendere la garanzia fino a 120 mesi (10 anni) per un periodo limitato. I termini e le condizioni e il modulo di richiesta di estensione della garanzia sono disponibili sul sito WWW.KINDERKRAFT.COM
5. I reclami devono essere segnalati tramite la compilazione del modulo disponibile sul sito web WWW.RMA.KINDERKRAFT.COM
6. La garanzia non comprende:
 - A. Danni estetici, inclusi ma in via esclusiva: graffi, ammaccature e rotture nella plastica, a meno che il guasto non sia dovuto a un difetto nel materiale o un difetto di fabbricazione;
 - B. Danni derivanti da un uso improprio o da una inadeguata manutenzione - compresi, tra gli altri: danni meccanici dei prodotti dovuti ad un uso improprio o ad una inadeguata manutenzione. Leggere con attenzione quanto riportato nelle linee guida per uso e manutenzione del prodotto contenute nel manuale d'uso;
 - C. Danni derivanti da un incorretto montaggio, installazione o smontaggio dei prodotti e/o degli accessori. Leggere con attenzione quanto riportato nelle linee guida per uso e installazione del prodotto contenute nel manuale d'uso;
 - D. Danni derivanti da corrosione, muffa o ruggine dovuti a inadeguata manutenzione, trattamento e stoccaggio;
 - E. Danni derivanti da una normale usura o comunque derivanti dal passare del tempo. Questo include: strappi o forature nelle camere d'aria; danni alle gomme, danni al battistrada delle gomme; scolorimento del tessuto causato dall'uso meccanico (ad esempio sulle giunture e sul rivestimento delle parti mobili);
 - F. Danni o erosioni causati da sole, sudore, detersivi, condizioni di stoccaggio o lavaggi frequenti, ecc.;
 - G. Danni causati da incidenti, abuso, uso improprio, incendio, contatto con sostanze liquide, terremoto o altre cause esterne;
 - H. Prodotti, che sono stati modificati, per un cambio di funzionalità senza l'autorizzazione scritta di 4Kraft;
 - I. Prodotti, dai quali è stato rimosso o, in qualsiasi modo manomesso, il numero di serie o il numero del lotto;
 - J. Danni derivanti dall'utilizzo di componenti o oggetti esterni - tra i quali: portabicchieri, ombrelli, elementi riflettenti,, campanelli;
 - K. Danni causati dal trasporto o dallo staff dell'aereo.
7. Il periodo di garanzia, per gli accessori in dotazione al dispositivo, è di 6 mesi dalla data di acquisto, ad esclusione dei danneggiamenti di cui sopra.
8. Le presenti condizioni di garanzia costituiscono un supplemento ai diritti attribuiti dalla legge al Cliente nei confronti di 4KRAFT sp. z o.o.. La garanzia non esclude, limita o sospende i diritti del cliente derivanti dalle disposizioni relative alla garanzia sui difetti del prodotto venduto.
9. Il regolamento completo dei termini e delle condizioni della garanzia è disponibile sul sito WWW.KINDERKRAFT.COM

NL

Beste Klanten,

Wij danken u voor de keuze van een Kinderkraft product. Onze producten zijn ontworpen voor de veiligheid en het comfort van uw kind. De door ons aangeboden kinderwagen is een ideale oplossing voor personen die de kwaliteit, moderniteit en functionaliteit waarderen. Lees deze instructies aandachtig en volg alle aanbevelingen op.

Belangrijk - Lees zorgvuldig en bewaar voor latere raadpleging. WAARSCHUWING!

- **Nooit het kind zonder toezicht laten.**
- **Zorg ervoor dat alle vergrendelingsmechanismes vast zitten voor dat je het product gebruikt.**
- **Zorg ervoor dat het kind uit de buurt is tijdens het in- en uitklappen van het product om letsel te voorkomen.**
- **Laat het kind niet met dit product spelen.**
- **Controleer voor gebruik of het wiegje, het kinderwagenzitje, of het autostoeltje goed vast zit op het kinderwagenchassis.**
- **Dit product is niet geschikt om mee hard te lopen of te skeeleren.**
- Het product is bedoeld voor kinderen van leeftijd / gewicht: vanaf 0 maanden tot 22 kg of tot 4 jaar, afhankelijk van wat zich het eerst voordoet.
- Het product is ontworpen om één kind tegelijkertijd te vervoeren.
- De maximale belasting op de mand is 5 kg.

- Elke extra belasting, opgehangen aan de handgrepen van de kinderwagen, onder de rugleuning of aan de zijkanten, veroorzaakt verslechtering van zijn stabiliteit.
- Het maximale gewicht van de tas die aan een verstelbare handgreep hangt is 1,5 kg.
- De maximale belasting van de drankenhouder is 0,5 kg.
- Til de voorvering op wanneer u een trottoirband of andere trede betreedt.
- De remmen moeten worden geblokkeerd bij het plaatsen en verwijderen van het kind.
- Gebruik alleen onderdelen en accessoires die door de fabrikant zijn geleverd of aanbevolen. Gebruik geen andere onderdelen of accessoires.
- Plaats het product niet in de buurt van open vuur of andere warmtebronnen.
- Niet gebruiken met een extra platform.

Geldt voor de gondel:

WAARSCHUWING!

- **Gebruik het veiligheidstuigje zodra het kind zelfstandig rechtop kan zitten**
- **De veiligheidstuigje verborgen zijn onder de matras die aan de set is toegevoegd.**
- **De gondel is ontworpen voor kinderen vanaf de geboorte tot 15 kg.**
 - Het hoofdje van de baby in de gondel mag nooit lager zijn dan de rest van het lichaam
 - De gondel functioneert niet als babydrager. De gondelgreep wordt alleen gebruikt voor het monteren en demonteren van de gondel in het kinderwagenframe.
 - Plaats geen andere matras die niet bij het product is geleverd.

Geldt voor een wandelwagen:

WAARSCHUWING!

- **Dit kinderwagenzitje is niet geschikt voor kinderen jonger dan 6 maanden.**
- **Altijd het veiligheidstuigje gebruiken .**

Het product is bedoeld voor kinderen van leeftijd / gewicht: vanaf 6 maanden tot 22 kg of tot 4 jaar, afhankelijk van wat zich het eerst voordoet.

Betreft het Kinderkraft-autostoeltje:

- De kinderwagen Kinderkraft A-TOUR kan worden aangeboden in een set met een compatibel Kinderkraft-autostoeltje.
- Het product is bedoeld voor kinderen vanaf de geboorte tot 13 kg.
- Als het zitje wordt gebruikt in combinatie met een kinderwagen, vervangt deze de wieg of een bedje niet. Als uw kind slaap nodig heeft, moet het worden verplaatst naar een gondel, wieg of een bedje.
- Gebruik alleen onderdelen en accessoires die door de fabrikant zijn geleverd of aanbevolen.

I Onderdelen van de kinderwagen

- | | |
|--------------------------------------|-----------------------------------|
| 1. Frame met mand (2) | 10. Beenzak |
| 3. Duwbeugel | 11. Adapters voor autostoeltje x2 |
| 4. Voorwielen x2 | 12. Tas met hangers (13) |
| 5. Achterwielen x2 | 14. Bekerhouder |
| 6. Beschermbeugel | 16. Regenbescherming |
| 7. Zitje/wieg 2-in-1 met matras (15) | 17. Klamboe |
| 8. Framegedeelte zitje/wieg | |
| 9. Afdakje | |

II MONTAGE VAN HET WAGENFRAME Ontgrendel om het frame (1) met de mand (2) uit te klappen de klem (FIG. A) en trek tegelijkertijd aan beide vrije uiteinden van het frame tot je een klik hoort (FIG. B). Steek de achterwielen (5) in de

daarvoor bestemde openingen tot je een blokkeergeluid hoort (FIG. C). Steek de voorwielen (4) in de daarvoor bestemde openingen tot je een blokkeergeluid hoort (FIG. D). Schuif de vrije uiteinden van de duwbeugel (3) in de vrije uiteinden van het frame (FIG. E). Zorg dat alles vergrendeld is.

WAARSCHUWING! De kinderwagen heeft luchtbanden.

Overschrijd de maximaal toegestane bandenspanning niet, de optimale waarde staat vermeld op elke band.

WAARSCHUWING! Controleer voordat u de kinderwagen gebruikt of alle wielen correct zijn gemonteerd.

III MONTAGE VAN DE WIEG Begin met het inschuiven van het losse deel van het frame (8) in de openingen van de wieg (7) (FIG. F). Zorg dat de sluitingen vergrendeld zijn (FIG G.) en sluit de rits rond de omtrek van het meegeleverde deel (FIG. H) (Bepaal de positie van de stang onder de wieg met behulp van de riemen en zet deze vast met zuignappen (FIG. I). Je kunt de wieg nu vastzetten op het wagenframe (klikgeluid aan beide kanten van de wagen (FIG. J). De riemen moeten onder de meegeleverde matras worden opgeborgen wanneer je de wagen in de ligstand gebruikt. Tijdens het gebruik van de wagen in de ligstand moeten de riemen aan de zijkanten van het zitje (2 links en 2 rechts) en onder de voetsteun los zitten.–**LET OP!** Wanneer het kind begint met zelfstandig zitten, moet het extra tuigje worden vastgemaakt aan de bevestigingspunten zoals getoond op FIG. K.

WAARSCHUWING! DE GONDEL MAG ALLEEN TEGEN

RIJRICHTING WORDEN GEMONTEERD (het kind voorwaarts voor de begeleider).

IV MONTAGE/DEMONTAGE VAN DE VEILIGHEIDSBUEGEL, HET AFDAKJE, DE BEENZAK EN DE BEKERHOUDER De veiligheidsbeugel (6) kan zowel worden gebruikt in de zit- als de ligstand van de wagen. Schuif de uiteinden van de veiligheidsbeugel in de daarvoor bestemde openingen totdat je een blokkeergeluid hoort aan beide kanten (FIG. L). De veiligheidsbeugel kan gedeeltelijk of volledig van het frame worden losgemaakt door de knop aan de zijkant(en) in te drukken.

LET OP! INSTALLEER HET DAKJE VOORDAT U DE KINDERWAGEN GEBRUIKT

Begin de montage van het afdakje (9) door de plastic bevestigingen in de geleiders op het frame te schuiven (FIG. M). Juiste bevestiging wordt aangegeven door een zacht klikgeluid. Zet het afdakje tot slot met klittenband vast aan het zitje of de wieg. Druk op de knoppen (FIG. N) en schuif de bevestigingen van de geleiders om het afdakje te verwijderen.

Begin de montage van de beenzak (10) met het vastschuiven van de zak, waarna je de lus door de knop onderaan de zak haalt zoals is afgebeeld (FIG. O-I). Zet de bovenkant van de zak vast met de zuignappen aan beide kanten. (FIG. O-II) Schuif de zak over beide kanten van de veiligheidsbeugel en haal de knoppen door de lussen aan beide kanten (FIG. O-III). De bekerhouder (14) moet aan de rechterkant van de wagen op de pin worden gemonteerd (FIG. P).

V DE WIEG VERANDREN IN EEN ZITJE Verbind om de wieg in een zitje te veranderen eerst de uiteinden van de riemen achter de rugsteun, onder het zitje en onder de voetsteun met elkaar (FIG. Q) Na correct vastmaken moet het zitje eruit zien zoals getoond op FIG. R. Het zitje kan naar voren of naar achteren gericht worden gemonteerd (het afstellen van de zithoek is beschreven in hoofdstuk X). Als je de wandelwagen wilt gebruiken met matras, haal de schouder-, heup- en kruisriemen dan door de openingen in het matras.

VI MONTAGE VAN DE TAS, KLAMBOE EN REGENBESCHERMING

De wagen komt inclusief tas (12), textielhangers (13), regenbescherming (16) en klamboe (17). Hang de tas aan de duwbeugel met de hangers door de riem door de metalen lussen te halen en vast te zetten met klittenband. (FIG. S).

Zet de klamboe/regenbescherming op de wagen en zet deze rond het frame vast met klittenband (FIG. T).

VII MONTAGE/DEMONTAGE VAN HET AUTOSTOELTJE De meegeleverde adapters (11) zijn compatibel met autostoeltjes van: Kinderkraft®, Kiddy®, Maxi Cosi®, Cybex®, BeSafe®, Nuna® en passen onder meer bij zulke modellen als: Kinderkraft MINK, Kiddy Evoluta I-Size 2, Evolution Pro 2, Cybex Aton, Aton 2, Aton Q, Maxi Cosi Mico, Mico AP, Mico NXT, Mico Max 30, Citi, Cabrio, CabrioFix, BeSafe iZi Go, iZi Go Modular, Nuna Pipa.

Schuif de adapters in de frame-opening tot je een blokkeergeluid hoort (FIG. U). De adapters moeten iets in de richting van de ouder gekanteld staan. Schuif het zitje op de adapters en zorg dat deze goed vergrendeld is. De wagen met zitje is getoond op (FIG V.) Druk op de blokkadeknoppen van de adapters om ze los te maken van het frame (FIG.W)

WAARSCHUWING! Het kinderzitje moet op het frame altijd naar achteren gericht worden geplaatst (het kind voorwaarts tegenover de bestuurder die de kinderwagen duwt).=

VIII DE REM GEBRUIKEN De wagen beschikt over een voetrem op de achteras. Druk het rempedaal omlaag om de rem te activeren. Je kunt de rem opheffen door het pedaal weer omhoog te zetten (FIG.X).

IX DEMONTAGE VAN DE WAGEN Om het zitje/de wieg van het frame te halen druk je de knoppen aan beide kanten in terwijl je je vingers onder de knoppen houdt zoals getoond op (FIG. Y) en til je de wieg/het zitje omhoog. Draai na het verwijderen van de wieg/het zitje de bekerhouder opzij, druk op de knop en trek tegelijkertijd de hendels aan beide kanten van het frame, en druk tot slot de duwbeugel omlaag (FIG.Z). Een correct ingeklapt frame moet aan de zijkant geblokkeerd zijn (FIG. AA) Indien nodig kunnen de voorwielen (FIG. BB) en achterwielen (FIG. CC) van het frame worden gehaald door de knoppen in te drukken. De wagen kan worden geminimaliseerd na het inklappen. Druk hiervoor op de knoppen aan beide kanten van het frame, zoals getoond is op figuur DD.

X DE WAGEN AFSTELLEN De voorwielen kunnen worden geblokkeerd voor rechtdoor rijden. Dit kan worden bewerkstelligd door de blokkades omlaag te schuiven (FIG. EE). Schuif de blokkade omhoog om deze op te heffen. Het afdakje kan worden vergroot door de rits aan de binnenkant van de voering los te maken (FIG. FF). Druk op de blokkeerknoppen aan beide kanten van de wagen om de duwbeugel op de gewenste hoogte te zetten (FIG. GG)

De kanteelhoek van het zitje kan worden afgesteld met de hendel op de bekleding van de rugsteun (FIG. HH). Het zitje heeft 3 posities: liggend, half liggend en zittend.

WAARSCHUWING! Voor de ligpositie van het zitje niet de riemen achter de rugsteun losmaken. Dit kan ertoe leiden dat het hoofdje lager komt te liggen dan de rest van het lichaam.

Het zitje kan zo worden afgesteld dat het kind met het gezicht naar de ouder of in rijrichting zit. Druk hiervoor op de knoppen aan beide kanten van het zitje alvorens deze te verplaatsen en weer in te duwen tot je een klik hoort. (FIG. II)

XI VEILIGHEIDSRIEMEN Om het kind te beveiligen moet je de haken van de heup- en schouderriemen aan elkaar vastmaken en vervolgens in de middengesp schuiven tot ze vergrendelen (FIG. JJ). De veiligheidsriemen moeten altijd zo worden afgesteld dat het kind voldoende beveiligd is.

Begin het losmaken van de riemen met het indrukken van de gesp.

In geval van kleine kinderen die nog niet zelfstandig kunnen zitten, moeten de riemen onder het matras worden opgeborgen wanneer de wagen in de ligstand staat. Het zitje/de wieg heeft bevestigingspunten voor een extra tuigje.

De schouderriemen kunnen op twee verschillende hoogtes worden gezet.

XII ONDERHOUD

De verplichting van de koper is om te zorgen voor een correcte installatie van alle functionele elementen, evenals goed onderhoud en aanpassingen om de kinderwagen in goede technische staat te houden.



De kinderwagen moet regelmatig worden gecontroleerd op mogelijke problemen. Hieronder volgen belangrijke stappen die moeten worden genomen om de veiligheid van het kind te waarborgen en om de levensduur van het product te verlengen:

- Controleer de sterkte en veiligheid van alle klinknagels en verbindingen.
- Controleer alle bevestigingsmiddelen en wielen en hun banden en vervang of repareer ze indien nodig.
- Controleer of alle veiligheidsvoorzieningen goed werken, met speciale aandacht voor de hoofd- en extra bevestigingsmiddelen die altijd vrij moeten kunnen bewegen.

Stop met het gebruik van de kinderwagen als u twijfels hebt over het juiste gebruik of gevaar bij gebruik. Als de wielen piepen, smeert u de assen met een dunne laag siliconen. Gebruik geen producten op olie- of vetbasis omdat deze vuil aantrekken dat beweging belemmert.

XIII REINIGING

Als de onderdelen van het kinderwagenchassis zijn blootgesteld aan zout water, raden we aan om ze zo snel mogelijk af te spoelen met zoet water (leidingwater).

	Niet wassen. Het product kan voorzichtig worden gewassen met een vochtige doek en een mild reinigingsmiddel.		Handwas op max. 40°
	Wassen op een temperatuur van max. 30° C, zacht proces.		Niet drogen in de wasdroger
	Niet bleken		Niet chemisch reinigen
	Niet strijken		

Vouw of bewaar het product niet als het nat is en bewaar het nooit in vochtige ruimte omdat dit kan tot schimmelvorming leiden.

Bekleding van de gondel-zitting – Handwas op max. 40°. Niet in een droogtrommel drogen. Niet chemisch reinigen. Niet strijken. Niet bleken.

Matrashoes – Handwas op max. 40°. Niet in een droogtrommel drogen. Niet chemisch reinigen. Niet strijken. Niet bleken.

Overkapping, Mand, Regenhoes – Niet wassen. Het product kan voorzichtig worden gewassen met een vochtige doek en een mild afwasmiddel. Niet in een droogtrommel drogen. Niet chemisch reinigen. Niet strijken. Niet bleken.

Voetenzak - Wassen op max. 30°C, mild proces. Niet bleken. Niet strijken. Niet in een droogtrommel drogen. Niet chemisch reinigen.

Muskietennet- Handwas op max. 40°. Niet in een droogtrommel drogen. Niet chemisch reinigen. Niet strijken. Niet bleken.

XIV Garantie

- Alle Kinderkraft producten komen met 24 maanden garantie. De garantieperiode gaat in op de dag dat het product aan de Koper wordt geleverd
- De garantie geldt alleen op het grondgebied van de lidstaten van de Europese Unie, met uitsluiting van de overzeese gebieden en het grondgebied van het Verenigd Koninkrijk van Groot-Brittannië en Noord-Ierland, met uitzondering van de Britse Overzeese Gebieden.
- De fabrieksgarantie geldt niet voor landen die hierboven niet zijn vermeld. De voorwaarden van aanvullende garantie kunnen door de Verkoop worden vastgesteld.
- In sommige landen is het mogelijk om de garantie voor een beperkte periode te verlengen tot 120 maanden (10 jaar). De volledige voorwaarden en het inschrijvingsformulier voor garantieverlenging zijn te vinden op de website WWW.KINDERKRAFT.COM.
- Klachten moeten worden ingediend door het formulier in te vullen dat beschikbaar is op de website WWW.RMA.KINDERKRAFT.COM
- De garantie dekt geen:
 - Cosmetische schade, waaronder maar niet beperkt tot: krassen, deuken en barsten in plastic, tenzij het defect te wijten is aan een gebrek in materiaal of fabricage;
 - Beschadigingen als gevolg van verkeerd gebruik of onjuist onderhoud - waaronder, maar niet beperkt tot: mechanische schade aan producten als gevolg van verkeerd gebruik of onjuist onderhoud. Raadpleeg de gebruiks- en onderhoudsinstructies in de handleiding van het product;
 - Beschadigingen veroorzaakt door onjuiste montage, installatie of demontage van de producten en/of toebehoren. Raadpleeg de gebruiks- en montageinstructies in de handleiding van het product;
 - Beschadigingen door corrosie, schimmel of roest als gevolg van onjuist onderhoud, verzorging en opslag;
 - Beschadigingen veroorzaakt door normale slijtage of anderszins voortvloeiend uit het normale verloop van de tijd. Dit omvat: gescheurde of lekke binnenbanden; schade aan de banden; beschadiging van het loopvlak; verbleking van de stof als gevolg van mechanisch gebruik (bv. op verbindingen en bekleding van bewegende delen);
 - Beschadigingen of erosie veroorzaakt door zonlicht, transpiratie, detergenten, opslagomstandigheden of veelvuldig wassen, enz.;
 - Beschadigingen veroorzaakt door een ongeval, misbruik, verkeerd gebruik, brand, contact met vloeistof, aardbeving of andere externe oorzaken;
 - Producten die zonder schriftelijke toestemming van 4Kraft zijn aangepast om de functionaliteit ervan te wijzigen;
 - Producten waarvan het serienummer of partijnummer is verwijderd of op enigerlei wijze is gemanipuleerd;
 - Beschadigingen veroorzaakt door het gebruik van onderdelen of producten van derden - waaronder, maar niet beperkt tot: bekerhouders, paraplu's, reflectoren, ballen;
 - Schade veroorzaakt door vervoer of door personeel van een vliegtuig.
- De garantieperiode voor de aan het product gekoppelde toebehoren is 6 maanden vanaf de datum van verkoop, met uitzondering van de hierboven beschreven beschadigingen.
- Deze garantievoorwaarden vormen een aanvulling op de rechten van de Klant ten aanzien van 4KRAFT sp. z o.o. De garantie sluit de rechten van de Klant uit hoofde van de wettelijke aansprakelijkheid van de verkoper voor gebreken in het verkochte product niet uit, beperkt deze niet en schort deze ook niet op.
- De volledige inhoud van de Garantievoorwaarden is te vinden op de website WWW.KINDERKRAFT.COM

PL

Szanowni Klienci,

Dziękujemy za zakup produktu marki Kinderkraft. Nasze produkty zostały zaprojektowane z myślą o bezpieczeństwie oraz komforcie Twojego dziecka. Wózek jest idealnym rozwiązaniem dla tych, którzy cenią sobie jakość, nowoczesność oraz funkcjonalność. Prosimy o zapoznanie się z treścią instrukcji obsługi oraz o stosowanie się do jej zaleceń.

WAŻNE! PRZECZYTAJ UWAŻNIE I ZACHOWAJ NA PRZYSZŁOŚĆ JAKO ODNIESIENIE

OSTRZEŻENIE!

- **Nigdy nie zostawiaj dziecka bez opieki.**
- **Upewnij się przed użyciem, czy wszystkie urządzenia blokujące są włączone.**
- **Aby uniknąć obrażeń, upewnij się, czy dziecko jest odsunięte kiedy rozkłada się lub składa niniejszy wyrób.**
- **Nie pozwalaj dziecku bawić się tym wyrobem.**
- **Sprawdź, czy urządzenia mocujące gondolę lub siedzisko lub fotelik samochodowy są prawidłowo załączone przed użyciem.**
- **Niniejszy wyrób nie jest odpowiedni do biegania ani jazdy na rolkach.**
- Produkt przeznaczony jest dla dzieci o wieku/wadze: od 0 miesięcy do 22 kg lub do 4 lat, w zależności od tego co nastąpi wcześniej.
- Produkt jest przeznaczony do transportu jednego dziecka w tym samym czasie.
- Maksymalne obciążenie koszyka to 5 kg.
- Każde dodatkowe obciążenie, zawieszane na rączkach wózka i/lub za oparciem i/lub na bokach, powoduje pogorszenie jego stabilności.
- Maksymalna waga torby zawieszanej na regulowanej rączce to 1,5 kg.
- Maksymalne obciążenie uchwytu na kubek to 0,5 kg.
- Wjeżdżając na krawężnik lub inny stopień, należy podnieść przednie zawieszenie.
- Hamulce powinny być zablokowane podczas wkładania i wyjmowania dziecka.
- Należy używać wyłącznie części i akcesoriów, które są dostarczone lub rekomendowane przez producenta. Nie używać innych części i akcesoriów.
- Nie stawiać produktu w pobliżu otwartego ognia lub innych źródeł gorąca.
- Nie używać z dodatkową platformą.

Dotyczy gondoli:

OSTRZEŻENIE!

- **Używaj uprząży, gdy dziecko zacznie samodzielnie siadać.**
- **System zapieć powinien być schowany pod dołączonym do zestawu materacykiem.**
- **Gondola jest przeznaczona dla dzieci od urodzenia do 15 kg.**
- Główka dziecka w gondoli nigdy nie powinna znajdować się poniżej reszty ciała.
- Gondola nie pełni funkcji nosidełka dla dziecka. Rączka gondoli służy tylko i wyłącznie do montażu i demontażu gondoli w stelażu wózka.
- Nie należy wkładać dodatkowego materaca poza tym dostarczonym wraz z produktem.

Dotyczy spacerówki:

OSTRZEŻENIE!

• **To siedzisko nie jest odpowiednie dla dzieci w wieku poniżej 6 miesiąca życia.**

• **Zawsze używaj systemu zapięć.**

Produkt przeznaczony jest dla dzieci o wieku/wadze: od 6 miesięcy do 22 kg lub do 4 lat, w zależności od tego co nastąpi wcześniej.

Dotyczy fotelika samochodowego marki Kinderkraft:

- Wózek Kinderkraft A-TOUR może być oferowany w zestawie z kompatybilnym fotelikiem samochodowym marki Kinderkraft.
- Produkt przeznaczony dla dzieci od urodzenia do 13kg.
- Jeżeli fotelik używany jest w połączeniu z wózkiem, to nie zastępuje on kołyski ani łóżeczka. Jeśli twoje dziecko potrzebuje snu, to powinno być przeniesione do gondoli, kołyski lub łóżeczka.
- Należy używać wyłącznie części i akcesoriów, które są dostarczone lub rekomendowane przez producenta.

I Elementy wózka

- | | |
|-------------------------------------------|-------------------------------------------|
| 1. Rama z koszykiem (2) | 10. Pokrowiec na nogi |
| 3. Uchwyt rodzica | 11. Adaptery do fotelika samochodowego x2 |
| 4. Przednie koła x2 | 12. Torba z zawieszkami x2 (13) |
| 5. Tylne koła x2 | 14. Uchwyt na kubek |
| 6. Pałąk zabezpieczający | 16. Osłona przeciwdeszczowa |
| 7. Siedzisko/gondola 2w1 z materacem (15) | 17. Moskitiera |
| 8. Część stelaża siedziska/gondoli | |
| 9. Daszek | |

II MONTAŻ RAMY WÓZKA Aby wstępnie rozłożyć ramę (1) z koszykiem (2), odbezpiecz zaczep (RYS.A), a następnie równocześnie pociągnij za oba wolne końce ramy, aż usłyszysz charakterystyczne kliknięcie blokady (RYS. B). Wsuń osie tylnych kół (5) w przewidziane do tego otwory, aż usłyszysz dźwięk blokady (RYS. C). Wsuń przednie koła (4) w przewidziane dla nich otwory, aż usłyszysz dźwięk blokady (RYS. D). Wsuń końce uchwytu rodzica (3) w wolne końce ramy (RYS. E). Upewnij się, że zatrzaski zostały zabezpieczone.

OSTRZEŻENIE! Przed przystąpieniem do użytkowania wózka upewnij się, że wszystkie koła są prawidłowo zamontowane.

III MONTAŻ GONDOLI Montaż gondoli należy rozpocząć od wsunięcia luźnej części stelaża (8) w otwory w gondoli (7) (RYS. F). Upewnij się, że zatrzaski zostały zabezpieczone (Rys.G). oraz zapnij zamek błyskawiczny na obwodzie dołączonej części (RYS.H) (Ustaw pozycję pręta pod gondolą przy pomocy pasków i zabezpiecz napami (Rys.I). Gondolę można teraz wpiąć w ramę wózka (usłyszysz dźwięk blokady po obu stronach wózka) (RYS.J). Pasy powinny być schowane pod dołączonym do zestawu materacykiem podczas używania wózka w wersji gondoli. Podczas korzystania z wózka w wersji gondoli, pasy znajdujące się po bokach siedziska (2 z lewej strony i 2 z prawej strony) oraz pod podnóżkiem muszą pozostać niezapięte. **-UWAGA!** Gdy dziecko zacznie samodzielnie siadać należy przywiązać dodatkową uprzęż w punktach mocowania wskazanych na rys. (RYS.K).

OSTRZEŻENIE! GONDOLA MOŻE BYĆ TYLKO MONTOWANA TYŁEM DO KIERUNKU JAZDY (dziecko przodem do opiekuna prowadzącego wózek).

IV MONTAŻ/DEMONTAŻ PAŁĄKA ZABEZPIEZAJĄCEGO, DASZKA, POKROWCA NA NÓŻKI ORAZ UCHWYTU NA KUBEK Pałąk zabezpieczający (6) może być używany zarówno w wersji gondolowej jak i spacerowej wózka. Wsuń końcówki pałąka zabezpieczającego w odpowiednie otwory, aż usłyszysz dźwięk blokady po obu stronach (RYS. L). Pałąk zabezpieczający można odłączyć od ramy częściowo lub całkowicie poprzez wciśnięcie przycisku na jego boku/ bokach.

UWAGA! ZAMONTUJ DASZEK PRZED UŻYCIEM WÓZKA.

Montaż daszka (9) zacznij od wsunięcia plastikowych mocowań na prowadnicę na ramie gondoli/ siedziska (Rys. M). Poprawne zabezpieczenie sygnalizowane jest delikatnym kliknięciem. Na koniec zabezpiecz daszek rzepami, przypinając je do gondoli/siedziska. W celu demontażu daszka należy wcisnąć przyciski (Rys.N) i wysunąć mocowania z prowadnic.

Montaż pokrowca na nogi (10) zacznij od nasunięcia pokrowca, następnie przełóż pętelkę przez guzik znajdujący się w dolnej części pokrowca jak pokazano (RYS. O-I). W górnej części pokrowiec przymocuj za pomocą nap znajdujących się po

obu stronach pokrowca na nożki. (RYS. O-II) Owiń pokrowiec po obu stronach pałąka a następnie przelóż guziki przez pętelki znajdujące się po obu stronach. (RYS. O-III) Uchwyt na kubek (14) montuje się po prawej stronie wózka na trzpieniu (RYS. P).

V ZAMIANA GONDOLI W SIEDZISKO Aby przekształcić gondolę w siedzisko, należy w pierwszej kolejności połączyć końcówki wyjętych pasów za oparciem, pod siedziskiem oraz pod podnóżkiem (Rys.Q). Po prawidłowym spięciu pasów siedzisko powinno wyglądać w sposób przedstawiony na (rys. R), siedzisko można zamontować przodem lub tyłem (sposób regulacji kąta siedziska opisano w rozdziale X). Jeżeli chcesz używać spacerówki z materacykiem to przelóż pasy naramienne, biodrowe i kroczyzny przez otwory znajdujące się w materacyku.

VI MONTAŻ TORBY, MOSKITIERY, OSŁONA PRZECIWDZESZCZOWEJ

W zestawie wózka znajdują się: torba (12), materiałowa zawieszka (13), osłona przeciwdeszczowa (16) oraz moskitiera (17). Torbę powieś na uchwycie rodzica za pomocą zawieszek, przeciągając pasek przez metalowe pętle i zabezpieczając za pomocą rzepu. (RYS. S).

Moskitierę/ Osłonę przeciwdeszczową nałóż na wózek i zabezpiecz rzepami wokół ramy (RYS. T).

VII MONTAŻ/DEMONTAŻ FOTELIKA SAMOCHODOWEGO Dołączone adaptory (11) są kompatybilne z fotelikami samochodowymi: Kinderkraft®, Kiddy®, Maxi Cosi®, Cybex®, BeSafe®, Nuna® i pasują m.in. do modeli: Kinderkraft Mink, Kiddy Evoluna i-Size 2, Kiddy Evolution Pro 2, Cybex Aton 5, Cybex Aton M, Cybex Aton M i-Size, Cybex Aton B2, Cybex Aton S2 i-Size, Cybex Cloud Z i-Size, Maxi Cosi Cabriofix i-Size, Maxi Cosi Pebble Pro, Maxi Cosi 360, Maxi Cosi Rock, Maxi Cosi Tinca, Maxi Cosi Citi, BeSafe izi Go Modular x1, Britax Romer Baby-Safe 3, Avionaut Pixel, Nuna Pipa lite i-Size, Nuna Pipa lite, Nuna Pipa lite lx, Kinderkraft I-Lite

Wsuń adaptory w otwory w ramie, aż usłyszysz dźwięk blokady (RYS. U). Adaptory powinny być nieco pochylone w kierunku rodzica. Wsuń fotelik na adaptory i upewnij się, że jest poprawnie zabezpieczony. Wózek z fotelikiem został przedstawiony na (rys V.). Aby zdemontować adaptory z ramy wózka, należy wcisnąć przyciski blokady w każdym z adapterów (Rys.W)

OSTRZEŻENIE! Fotelik na ramie musi być zawsze umieszczony tyłem do kierunku jazdy (dziecko przodem do opiekuna prowadzącego wózek)

VIII UŻYWANIE HAMULCA Wózek wyposażony jest w nożny hamulec postojowy, który znajduje się na tylnej osi. Wcisnij pedał hamulca na dół, aby hamulec został aktywowany. Odblokowanie następuje po podniesieniu pedału do góry (RYS.X).

IX DEMONTAŻ WÓZKA W celu demontażu gondoli/siedziska z ramy należy wcisnąć przyciski znajdujące się po obu stronach, umieszczając palce u dołu przycisków, tak jak pokazano na rysunku (Rys. Y) i podnieść gondolę/siedzisko do góry. Po zdjęciu gondoli/siedziska lub fotelika samochodowego, należy obrócić uchwyt na kubek od siebie do boku, wcisnąć przyciski i jednocześnie pociągnąć dźwignię po obu stronach ramy i na koniec pchnąć uchwyt rodzica w dół (RYS.Z). Poprawnie złożona rama powinna być zabezpieczona blokadą na boku (RYS.AA)- Jeśli zajdzie konieczność przednie (Rys.BB) i tylne koła (Rys.CC) można odłączyć od ramy po wciśnięciu przycisków. Istnieje możliwość zminimalizowania wymiarów wózka po złożeniu. W tym celu należy wcisnąć przyciski z obu stron ramy, pokazane na rysunku (Rys.DD).

X REGULACJA WÓZKA Przednie koła wózka posiadają możliwość zablokowania do jazdy na wprost. Włączanie tego trybu następuje poprzez opuszczenie suwaków blokady (RYS. EE). Aby odblokować przednie koła, pociągnij suwaki w górę.

Daszek można powiększyć poprzez rozpięcie zamka błyskawicznego po zewnętrznej stronie poszycia (RYS. FF).

Aby wyregulować uchwyt rodzica, wcisnij przyciski blokady po obu stronach wózka i dopasuj uchwyt do wygodnej wysokości (RYS. GG)

Kąt pochylecia siedziska można regulować dźwignią znajdującą się na szczycie oparcia (RYS. HH). Siedzisko posiada 3 pozycje: leżącą, półleżącą i siedzącą.

OSTRZEŻENIE! Dla pozycji leżącej siedziska nie należy odpinać pasów z tyłu oparcia, może to powodować ułożenie głowy dziecka poniżej reszty ciała

Siedzisko posiada możliwość regulacji tak, aby dziecko mogło być skierowane twarzą do rodzica lub kierunku jazdy. W tym celu wcisnij przyciski po obu stronach siedziska, przelóż je i wepnij z powrotem, aż usłyszysz kliknięcie. (Rys. II)

XI PASY BEZPIECZEŃSTWA Aby zabezpieczyć dziecko, należy połączyć zaczepy pasów biodrowych i naramiennych, a następnie wsunąć do klamry środkowej, aż się zatrzaśnie (RYS. JJ). Pasy bezpieczeństwa należy regulować każdorazowo, aby dziecko było należycie zabezpieczone.

Rozpinanie pasów należy rozpocząć od naciśnięcia przycisku w celu otworzenia klamry.

Dla najmniejszych dzieci, które nie potrafią jeszcze samodzielnie siadać, pasy w wersji gondolowej należy schować pod materac. Siedzisko/ gondolę posiada punkty mocowania dla dodatkowej uprząży.

Pasy naramienne można zamontować na jednej z dwóch wysokości.

XII PIELĘGNACJA I KONSERWACJA Obowiązkiem nabywcy jest zapewnienie prawidłowej instalacji wszystkich elementów funkcyjnych, jak również dokonywanie właściwych zabiegów konserwacyjnych oraz regulacji w celu utrzymania wózka w dobrym stanie technicznym.







Wózek należy okresowo sprawdzać pod kątem potencjalnych problemów. Poniżej przedstawiono istotne czynności, jakie należy wykonać w celu zapewnienia bezpieczeństwa dziecka oraz zapobieżenia skróceniu żywotności produktu:

- Sprawdzić wytrzymałość i bezpieczeństwo wszelkich nitów i połączeń.
- Sprawdzić wszystkie urządzenia unieruchamiające oraz koła i ich ogumienie i w razie potrzeby dokonać ich wymiany lub naprawy.
- Sprawdzić, czy wszystkie urządzenia zabezpieczające działają prawidłowo, ze szczególnym uwzględnieniem głównych i dodatkowych zapięć, które powinny poruszać się swobodnie w każdej chwili.

Prosimy zaprzestać korzystania z wózka w razie wątpliwości co do poprawnego użycia bądź podejrzenia o jakiegokolwiek niebezpieczeństwo.

Jeśli koła piszczą, należy nasmarować osie cienką warstwą silikonu. Nie wolno używać produktów na bazie oleju lub smaru, ponieważ przyciągają one brud, który utrudnia ruch.

XIII CZYSZCZENIE Jeżeli elementy podwozia wózka zostały narażone na działanie słojej wody, zalecamy możliwie jak najszybsze spłukanie ich wodą słodką (z kranu)

	Nie prać. Produkt można przemywać delikatnie wilgotną ściereczką i łagodnym środkiem myjącym.		Prać ręcznie w temperaturze maks 40°.
	Prać w temperaturze maks. 30°C, proces łagodny.		Nie suszyć w suszarce bębnowej
	Nie wybielać		Nie czyścić chemicznie
	Nie prasować		

Nie składać, ani przechowywać produktu, gdy jest mokry i nigdy nie przechowywać go w wilgotnych warunkach, ponieważ może to doprowadzić do tworzenia się pleśni.

Poszycie gondoli-siedziska– Nie prać. Produkt można przemywać delikatnie wilgotną ściereczką i łagodnym środkiem myjącym. Nie suszyć w suszarce bębnowej. Nie czyścić chemicznie. Nie prasować. Nie wybielać.

Materac, Moskitiera - Prać ręcznie w temperaturze maks 40°. Nie suszyć w suszarce bębnowej. Nie czyścić chemicznie. Nie prasować. Nie wybielać.

Daszek, Kosz, Folia przeciwdeszczowa - Nie prać. Produkt można przemywać delikatnie wilgotną ściereczką i łagodnym środkiem myjącym. Nie suszyć w suszarce bębnowej. Nie czyścić chemicznie. Nie prasować. Nie wybielać.

Pokrowiec na nożki- Prać w temperaturze maks. 30°C, proces łagodny. Nie wybielać. Nie prasować. Nie suszyć w suszarce bębnowej. Nie czyścić chemicznie.

XIV Gwarancja

1. Wszystkie Produkty Kinderkraft objęte są 24 - miesięczną gwarancją. Okres ochrony gwarancyjnej rozpoczyna się z dniem wydania produktu Kupującemu.
2. Gwarancja obowiązuje wyłącznie na terytorium krajów członkowskich Unii Europejskiej z wyłączeniem terytoriów zamorskich oraz na terytorium Zjednoczonego Królestwa Wielkiej Brytanii i Irlandii Północnej z wyłączeniem brytyjskich terytoriów zamorskich.
3. W krajach niewymienionych powyżej gwarancja producenta nie obowiązuje. Warunki dodatkowej gwarancji może określić Sprzedawca.
4. W niektórych krajach możliwe jest przedłużenie gwarancji do 120 miesięcy (10 lat) w ograniczonym zakresie. Pełna treść warunków oraz formularz rejestracyjny przedłużenia gwarancji dostępne są na stronie WWW.KINDERKRAFT.COM
5. Reklamacje należy składać poprzez uzupełnienie formularza udostępnionego na stronie WWW.RMA.KINDERKRAFT.COM
6. Gwarancja nie obejmuje:
 - A. Uszkodzeń kosmetycznych, w tym między innymi: zadrapań, wgnieceń i pęknięć plastiku, chyba że awaria nastąpiła z powodu wady materiałowej lub produkcyjnej;
 - B. Uszkodzeń wynikających z niewłaściwego użytkowania lub złej konserwacji - w tym między innymi: uszkodzeń mechanicznych produktów spowodowanych niewłaściwym użytkowaniem lub złą konserwacją. Należy zapoznać się z instrukcją użytkowania i konserwacji produktu zawartą w instrukcji obsługi;
 - C. Uszkodzeń spowodowanych niewłaściwym montażem, instalacją lub demontażem produktów //lub akcesoriów. Należy zapoznać się z instrukcją użytkowania i montażu produktu zawartą w instrukcji obsługi;
 - D. Uszkodzeń spowodowanych korozją, pleśnią lub rdzą, wynikających z niewłaściwej konserwacji, pielęgnacji i przechowywania;
 - E. Uszkodzeń spowodowanych normalnym zużyciem lub w inny sposób wynikających z normalnego upływu czasu. Obejmuje to: rozdarcia lub przebitcia dętek; uszkodzenia opon; uszkodzenia bieznika opon; wyblaknięcie tkanin powstałych w wyniku mechanicznego użytkowania (np. na przegubach i pokryciu ruchomych części);
 - F. Uszkodzeń lub erozji spowodowanych działaniem słońca, potu, detergentów, warunków przechowywania lub częstego prania itp.;
 - G. Uszkodzeń spowodowanych przez wypadek, nadużycie, niewłaściwe użytkowanie, pożar, kontakt z cieczą, trzęsienie ziemi lub inne przyczyny zewnętrzne;
 - H. Produktów, które zostały zmodyfikowane w celu zmiany funkcjonalności bez pisemnej zgody firmy 4Kraft;
 - I. Produktów, z których usunięto lub w jakikolwiek sposób zniesztalcono numer seryjny lub numer partii;
 - J. Uszkodzeń spowodowanych użyciem komponentów lub produktów stron trzecich - w tym między innymi: uchwytów na kubki, parasoli, elementów odbłaskowych, dzwonków;
 - K. Uszkodzeń spowodowanych transportem lub przez obsługę samolotu.
7. Okres gwarancji na akcesoria dołączone do urządzenia wynosi 6 miesięcy od daty sprzedaży, z wyłączeniem uszkodzeń opisanych powyżej.

8. Niniejsze warunki gwarancji mają charakter uzupełniający w stosunku do ustawowych uprawnień Klienta przysługujących Klientowi wobec 4KRAFT sp. z o.o.. Gwarancja nie wyłącza, nie ogranicza ani nie zawieszają uprawnień Klienta wynikających z przepisów o rękojmi za wady rzeczy sprzedanej.
9. Pełna treść Warunków Gwarancji jest dostępna na stronie internetowej WWW.KINDERKRAFT.COM

PT

Estimado Cliente,

Obrigado por ter adquirido o produto da marca Kinderkraft. Os nossos produtos foram concebidos pensando na segurança e no conforto do seu filho. Este carrinho é a solução ideal para quem aprecia qualidade, modernidade e funcionalidade. Leia o manual de instruções e siga as suas recomendações.

Importante – Leia cuidadosamente e guarde para referência futura

AVISOS!

- **Nunca deixe a criança abandonada.**
- **Verifique se todos os pontos de encaixe estão bem fixos antes de usar o produto.**
- **Para evitar ferimento assegure-se que o seu filho está afastado, do produto, enquanto o abre e fecha.**
- **Não deixe que o seu filho brinque com este produto.**
- **Verifique se alcofa, o assento reversível ou o assento auto estão correctamente encaixados antes de usar o produto.**
- **Não é conveniente utilizar este produto aquando da realização de patinagem ou corrida.**
- O produto é destinado a crianças de idade/peso: de 0 a 22 kg ou até 4 anos, o que ocorrer primeiro.
- O produto é projetado para transportar apenas uma criança.
- A carga máxima permitida no cesto é de 5 kg.
- Qualquer carga adicional que esteja pendurada no carrinho, sob o encosto ou nas laterais, influencia sua estabilidade.
- O peso máximo da bolsa pendurada na alça ajustável é de 1,5 kg.
- A carga máxima no suporte de bebida é de 0,5 kg.
- Ao entrar em um meio-fio ou em outro nível, levante a suspensão dianteira.
- Os freios devem ser bloqueados ao se colocar e remover a criança.
- Use apenas peças e acessórios fornecidos ou recomendados pelo fabricante. Não use outras peças ou acessórios.
- Não coloque o produto próximo a e chamas abertas ou outras fontes de calor.
- Não use com uma plataforma adicional.

Referente a gôndola:

AVISOS!

- **Utilize sempre o cinto de segurança a partir do momento em que o seu filho se sinta sem ajuda.**
- **Cinto de segurança devem ficar escondidos embaixo do colchão incluído no conjunto.**

• A gôndola é projetada para crianças desde o nascimento até 15 kg.

- A cabeça do bebê na alcofa nunca deve ficar abaixo do resto do corpo.
- A gôndola não funciona como um portador de bebê. O cabo da gôndola é usado apenas para se montar e desmontar a gôndola na estrutura do carrinho.
- Não insira um colchão adicional que não seja fornecido com o produto.

Referente ao carrinho de criança:

AVISOS!

- Este assento não é adequado para um bebé com idade inferior a 6 meses.
- Utilize o cinto de segurança sempre que o seu filho estiver no assento .

O produto é destinado a crianças de idade/peso: de 6 a 22 kg ou até 4 anos, o que ocorrer primeiro.

Referente à cadeirinha Kinderkraft:

- O carrinho Kinderkraft A-TOUR pode ser vendido em um conjunto com uma cadeirinha infantil compatível da Kinderkraft.
- O produto é destinado a crianças desde seu nascimento até os 13 kg.
- Se a cadeirinha for usada em conjunto com o carrinho, ela não substitui o berço ou cama. Se seu filho precisar dormir, ele deve ser levado à gôndola, berço ou cama.
- Utilize apenas as peças e acessórios fornecidos ou recomendados pelo fabricante.

I Elementos do carrinho de bebé

- | | |
|-----------------------------------------|----------------------------------------|
| 1. Quadro com cesto (2) | 10. Cobertura para os pés |
| 3. Pega para os pais | 11. Adaptadores de cadeira auto |
| 4. Rodas dianteiras x2 | 12. Saco com faixas de fixação x2 (13) |
| 5. Rodas traseiras x2 | 14. Porta-vasos |
| 6. Barra de segurança | 16. Capa impermeável |
| 7. Assento/alcofa 2em1 com colchão (15) | 17. Mosquiteiro |
| 8. Estrutura do assento/da alcofa | |
| 9. Protetor solar | |

II MONTAGEM DO QUADRO DE CARRINHO Primeiramente, para abrir o quadro (1) com cesto (2), deve destravar o engate (FIG. A) e depois, puxa simultaneamente as duas extremidades livres do quadro até ouvires um clique característico do mecanismo de bloqueio (FIG. B). Insere os eixos da roda traseira (5) nos orifícios adequados até ouvir o som de bloqueio (FIG. C). Insere os eixos da roda dianteira (4) nos orifícios adequados até ouvir o som de bloqueio (FIG. D). Insere a terminação da pega para os pais (3) nas extremidades livres do quadro (FIG. E). Certifica-te de que os bloqueios estão bem postos.

AVISOS! Carrinho equipado com pneus a ar. Não exceda a pressão máxima admitida nos pneus. O valor é informado no pneu.

AVISOS! Antes de usar o carrinho, verifique se todas as rodas estão montadas corretamente.

III MONTAGEM DA ALCOFA Para instalares a alcofa primeiro insere a parte livre do quadro (8) nos orifícios da alcofa (7) (FIG. F). Certifica-te de que os engates são bem postos (Fig.G). e fecha o fecho de correr em torno da parte adjunta (FIG.H) (Ajusta a posição da barra debaixo da alcofa usando as correias e fixa com os fechos de pressão (Fig.I). Agora podes instalar a alcofa no quadro de carrinho (ouvirás o som de bloqueio por ambos os lados do carrinho) (FIG. J). Quando usares o carrinho com alcofa os cintos devem ficar escondidos debaixo do colchão incluído no conjunto. Quando usares o carrinho com alcofa os cintos que ficam nos lados do assento (2 à esquerda e 2 à direita) e debaixo do apoio para os pés devem estar desapertados. **ATENÇÃO!** Quando a criança for capaz de se sentar sozinha sem ajuda debes instalar o arnês adicional nos pontos de fixação indicados na fig. (FIG. K).

AVISOS! A GÔNDOLA SÓ PODE SER MONTADA VIRADA PARA TRÁS (criança de frente para o condutor do carrinho).

IV MONTAGEM/DESMONTAGEM DA BARRA DE SEGURANÇA, PROTETOR SOLAR, COBERTURA PARA AS PERNAS E PORTA-VASOS A barra de segurança (6) pode ser usada tanto com a alcofa como no carrinho de passeio. Insere as extremidades da barra de segurança nos orifícios adequados até ouvires o som de bloqueio por ambos os lados (FIG. L). A barra de segurança pode ser desmontada parcial ou totalmente apertando o botão/os botões nos seus lados.

ATENÇÃO! MONTE A CAPOTA ANTES DE USAR O CARRINHO DE BEBÉ

A montagem do protetor solar (9) começa com inserir as fixações de plástico nas guias do quadro da alcofa/do assento (fig. M). A instalação correta é sinalizada por um clique baixo. Por último, fixa o protetor solar usando as fitas adesivas e fixando-o à alcofa/assento. Para desmontar o protetor solar aperta os botões (fig. N) e remove as fixações das guias.

A montagem da cobertura para os pés (10) começa colocando a cobertura, depois debes passar o ilhó pelo botão na parte inferior da cobertura como é apresentado na figura (FIG. O-I). A parte superior da cobertura deve ser fixada usando os botões de pressão que encontram-se nos dois lados da cobertura para os pés. (FIG. O-II) Envolva a cobertura em torno de ambos os lados da barra e depois passa os botões através dos ilhós em ambos os lados.(FIG. O-III). O porta-vasos (14) deve ser instalado no lado direito do carrinho sobre a haste (FIG. P).

V CONVERSÃO DA ALCOFA NO ASSENTO Para converter a alcofa no assento debes primeiramente unir as extremidades dos cintos escondidos atrás do encosto, debaixo do assento e debaixo do apoio para os pés (Fig.Q). Após apertar os cintos de maneira correta o assento deve ter o aspeto mostrado na (Fig. R), o assento pode ser instalado virado para a frente ou para trás (a maneira de ajuste do ângulo do assento é descrita na secção X). Se quiseres usar o carrinho de passeio com colchão passa as correias de ombros, subabdominais e de entreperna pelos orifícios no colchão.

VI MONTAGEM DO SACO, MOSQUITEIRO, CAPA IMPERMEÁVEL

O conjunto do carrinho inclui: saco (12), faixa de tecido (13), capa impermeável (16) e mosquiteiro (17). O saco deve ser pendurado na pega para os pais por meio das faixas passando a correia pelas argolas metálicas e fixado usando a fita adesiva. (FIG. S).

Coloca o mosquiteiro/ a capa impermeável no carrinho e fixa-o usando a fita adesiva à volta do quadro (FIG. T).

VII MONTAGEM/DESMONTAGEM DO ASSENTO DO CARRO Os adaptadores incluídos (11) são compatíveis com assentos de carro: Kinderkraft®, Kiddy®, Maxi Cosi®, Cybex®, BeSafe®, Nuna® e se encaixam, entre outros para modelos: Kinderkraft Mink, Kiddy Evoluna i-Size 2, Kiddy Evolution Pro 2, Cybex Aton 5, Cybex Aton M, Cybex Aton M i-Size, Cybex Aton B2, Cybex Aton S2 i-Size, Cybex Cloud Z i-Size, Maxi Cosi Cabriofix i-Size, Maxi Cosi Pebble Pro, Maxi Cosi 360, Maxi Cosi Rock, Maxi Cosi Tinca, Maxi Cosi Citi, BeSafe izi Go Modular x1, Britax Romer Baby-Safe 3, Avionaut Pixel, Nuna Pipa next i-Size, Nuna Pipa lite, Nuna Pipa lite lx, Kinderkraft I-Lite

Insere os adaptadores nos orifícios no quadro até ouvir o som de bloqueio (FIG. U). Os adaptadores devem ficar ligeiramente inclinados para o pai. Coloca a cadeira auto nos adaptadores e assegura-te de que está bem fixada. O carrinho com assento é mostrado na (Fig.V.). Para remover os adaptadores do quadro do carrinho, preme os botões de bloqueio em cada adaptador (Fig.W.)

AVISOS! A cadeirinha no quadro deve estar sempre virada para trás (criança de frente para o condutor do carrinho)

VIII USO DO FREIO O carrinho está equipado com um freio de estacionamento que encontra-se no eixo traseiro e é ativado com os pés. Pressiona o pedal do freio para baixo para ativá-lo. O freio desativa-se ao ser levantado (FIG.X).

IX DESMONTAGEM DO CARRINHO Para desmontar a alcofa/o assento do quadro debes colocar os dedos na parte inferior dos botões que encontram-se em ambos os lados e pressioná-los como é apresentado na figura (Fig. Y) e levantar a alcofa/o assento. Depois de remover a alcofa/o assento ou a cadeira auto, vira o porta-vasos para o lado, preme o botão

e simultaneamente puxa as alavancas de ambos os lados do quadro e finalmente empurra a pega para os pais para baixo (FIG.Z). O quadro corretamente dobrado deve ser bloqueado com o mecanismo de bloqueio que encontra-se na parte lateral (FIG. AA). Se necessário, as rodas dianteiras (Fig.BB) e traseiras (Fig.CC) podem ser desmontadas premindo os botões. É possível minimizar o tamanho do carrinho dobrado. Para o efeito, preme os botões de ambos os lados do quadro mostrados na figura (Fig.DD).

X AJUSTE DO CARRINHO As rodas dianteiras podem ser bloqueadas para irem em linha reta. Este modo ativa-se baixando os bloqueios deslizantes (FIG. EE). Para desbloquear as rodas dianteiras levanta o bloqueios deslizantes.

O protetor solar pode ser aumentado abrindo o fecho na parte exterior do revestimento (FIG. FF).

Para ajustar a pega para os pais pressiona os botões de bloqueio dos dois lados do carrinho e regula a altura da pega conforme quiseres (FIG. GG)

O ângulo de inclinação do assento pode ser ajustado por meio da alavanca situada no topo do encosto (FIG. HH). O assento pode ser colocado em 3 posições: deitada, semi-deitada e sentada.

ADVERTÊNCIA! Na posição deitada do assento os cintos na parte traseira do encosto não devem ser removidos, isto pode causar que a cabeça da criança fique abaixo do resto do corpo.

O assento pode ser ajustado de modo a que a criança fique com a cara virada para o pai ou na direção da marcha. Para o efeito, pressiona os botões de ambos os lados do assento, vira-o e coloca de volta até ouvir um clique. (Fig. II)

XI CINTOS DE SEGURANÇA Para que a criança fique segura debes unir as partes da fivela dos cintos subabdominais e de ombros e, depois, insere-a no fecho central até ela travar com um clique (FIG. JJ). Os cintos de segurança devem ser ajustados durante cada uso para que a criança esteja segura.

Para despertar os cintos debes primeiro premir o botão para livrar a fivela.

Em caso das crianças mais pequenas que ainda não são capazes de se sentar sozinhas, os cintos na alcofa devem ficar escondidos debaixo do colchão. O assento/ a alcofa tem pontos de fixação do arnês adicional.

As correias de ombros podem ser instalados em um de dois níveis de altura.

XII CUIDADO E MANUTENÇÃO A obrigação do comprador é garantir a instalação adequada de todos os elementos funcionais, bem como a manutenção e os cuidados adequados para manter o carrinho em boas condições técnicas.







O carrinho deve ser inspecionado periodicamente em busca de possíveis problemas. A seguir são apresentados os passos importantes a serem tomados para garantir a segurança da criança e prevenir o encurtamento da vida útil do produto:

- Verifique a resistência e a segurança de todos os rebites e conexões.
- Verifique todos os dispositivos de fixação, rodas e pneus e substitua-os ou repare-os, se necessário.
- Verifique se todos os dispositivos de segurança estão funcionando corretamente, com atenção especial para os prendedores principais e adicionais que devem se mover livremente em todos os momentos.

Favor parar de usar o carrinho em caso de dúvida sobre seu uso correto ou em suspeita de qualquer perigo.

Se as rodas estiverem rangendo, lubrifique os eixos com uma fina camada de silicone. Não use produtos à base de óleo ou graxa porque eles atraem sujeiras que impedem o movimento.

XIII LIMPEZA Se os componentes do quadro do carrinho tiverem sido expostos a água salgada, recomendamos enxaguar com água doce (água da torneira) o mais rápido possível.

	Não lavar. O produto pode ser limpo suavemente com um pano úmido e um agente de limpeza suave.		Lavar à mão em no máximo 40°
	Lavar a uma temperatura máxima de 30°C, com um processo suave.		Não secar na secadora
	Não usar alvejante		Não lavar a seco
	Não passar		

Não dobre nem armazene o produto quando o mesmo estiver molhado e nunca o armazene em condições de humidade, pois pode levar à formação de mofo.

Revestimento do assento da alcofa – Lavar à mão em no máximo 40°. Não lavar a seco. Não limpe quimicamente. Não passar a ferro.. Não utilizar alvejante.

Revestimento de colchão - Lavar à mão em no máximo 40°. Não secar na máquina. Não lavar a seco. Não passar a ferro.. Não utilizar alvejante.

Teto, Cesta, Capa de chuva - Não lavar. O produto pode ser lavado delicadamente com pano úmido e detergente neutro. Não lavar a seco. Não limpar quimicamente. Não passar a ferro.. Não utilizar alvejante.

Cobertura para os pés- Lavar à máquina a no máximo 30° C, processo suave. Não utilizar alvejante. Não passar a ferro.. Não secar na máquina. Não lavar a seco.

Rede mosquiteira - Lavar à mão em no máximo 40°. Não secar na máquina. Não lavar a seco. Não passar a ferro. Não utilizar alvejante

XIV Garantia

1. Todos os produtos Kinderkraft são cobertos por uma garantia de 24 meses. O período de proteção da garantia começa no dia em que o produto é entregue ao Cliente.
2. A garantia é válida apenas no território dos estados membros da União Europeia, excluindo territórios ultramarinos e o território do Reino Unido da Grã-Bretanha e Irlanda do Norte, excluindo os territórios ultramarinos britânicos.
3. A garantia do fabricante não se aplica a países não mencionados acima. Os termos da garantia adicional podem ser especificados pelo Vendedor.
4. Em alguns países, é possível estender a garantia até 120 meses (10 anos) por um período limitado. O texto completo dos termos e condições e o formulário de registro de extensão de garantia estão disponíveis no site WWW.KINDERKRAFT.COM
5. As reclamações devem ser apresentadas através do preenchimento do formulário disponível no site WWW.RMA.KINDERKRAFT.COM
6. A garantia não cobre:
 - A. Os danos céticos, incluindo, mas não se limitando a: arranhões, amassados e rachaduras no plástico, a menos que a falha seja devido a um material ou defeito de fabricação;
 - B. Os danos resultantes de uso impróprio ou manutenção deficiente - incluindo, mas não se limitando a: danos mecânicos a produtos causados por uso impróprio ou manutenção deficiente. Leia o manual de uso e manutenção do produto incluído no manual de operação;
 - C. Os danos causados por montagem, instalação ou desmontagem inadequada de produtos e/ou acessórios. Leia as instruções de uso e montagem do produto incluídas no manual de instruções;
 - D. Os danos causados por corrosão, mofo ou ferrugem resultantes de manutenção, cuidado e armazenamento inadequados;
 - E. Os danos causados por desgaste normal ou de outra forma devido à passagem normal do tempo. Inclui: rasgos ou furos em tubos; danos ao pneu; danos ao piso do pneu; desbotamento do tecido resultante do uso mecânico (por exemplo, nas juntas e cobrindo as partes móveis);
 - F. Os danos causados por acidente, abuso, uso indevido, incêndio, contato com líquido, terremoto ou outras causas externas;
 - G. Os produtos que foram modificados para alterar a funcionalidade sem o consentimento por escrito da 4Kraft;
 - H. Os produtos cujo número de série ou número de lote foi removido ou de alguma forma distorcido;
 - I. Os danos causados pelo uso de componentes ou produtos de terceiros - incluindo, mas não se limitando a: porta-copos, guarda-chuvas, refletores, sinos;
 - J. Os danos causados por transporte ou manutenção de aeronaves.
7. O período de garantia dos acessórios acoplados ao aparelho é de 6 meses a partir da data de venda, excluindo os danos descritos acima.
8. Estas condições de garantia são complementares aos direitos estatutários do Cliente contra 4KRAFT sp. z o.o. A garantia não exclui, limita ou suspende os direitos do Cliente decorrentes do disposto na garantia por defeitos no item vendido.
9. O texto completo das Condições de Garantia está disponível no site WWW.KINDERKRAFT.COM

RO

Stimați clienți,

Va multumim pentru achiziționarea produsului nostru Kinderkraft. Produsele noastre au fost concepute pentru siguranța și confortul copilului dumneavoastră. Căruciorul este o soluție ideală pentru cei care prețuiesc calitatea, modernitatea și funcționalitatea. Vă rugăm să citiți manualul și urmați recomandările acestuia.

Important – CITIȚI CU ATENȚIE ȘI PĂSTRAȚI ACEST DOCUMENT PENTRU CONSULTARE ULTERIOARĂ AVERTISMENTE!

- **Nu lăsați niciodată copilul nesupravegheat.**
- **Asigurați-vă că toate dispozitivele de blocare sunt închise înainte de a utiliza produsul.**
- **Pentru a evita rănirea copilului, asigurați-vă că acesta este la distanță atunci când pliați și depiați acest produs.**
- **Nu lăsați copilul să se joace cu acest produs.**
- **Înainte de utilizare verificați dacă dispozitivele de fixare de la landou, scaunul căruciorului sau scaunul auto sunt cuplate în mod corespunzător.**

● **Acest produs nu este recomandat a fi utilizat în timp ce alergați sau vă plimbați pe role.**

- Produsul este destinat copiilor cu vârsta/greutatea: de la 0 luni până la 22 kg sau până la 4 ani, oricare dintre acestea survine mai întâi.
- Produsul este conceput pentru a transporta un singur copil în același timp.
- Încărcarea maximă a coșului este de 5 kg.
- Orice sarcină suplimentară, suspendată pe mânerul căruciorului, sub spătar sau pe părțile laterale poate cauza deteriorarea stabilității căruciorului.
- Greutatea maximă admisă a genții părintelui suspendate pe mânerul căruciorului este de 1,5 kg.
- Sarcina maximă de pe suportul pentru băuturi este 0,5 kg.
- Când treceți printr-o bordură sau urcați o altă treaptă, ridicați suspensia din față.
- În timpul scoaterii sau punerii copilului în cărucior, frânele trebuie blocate.
- Utilizați numai piese și accesorii care au fost furnizate sau recomandate de către producător. Nu utilizați alte componente sau accesorii.
- Nu lăsați produsul în apropierea flăcărilor deschise sau a altor surse de căldură.
- Nu utilizați cu o platformă suplimentară.

Referitor la landou:

AVERTISMENTE!

- **Utilizați centurile de siguranță de îndată ce copilul dvs. poate sta în șezut fără ajutor.**
- **Sistemul de prindere ar trebui să fie ascuse sub saltea inclusă în set.**
- **Landoul este destinat copiilor de la naștere până la greutatea de 15 kg.**
 - Capul copilului din gondolă nu trebuie să fie niciodată sub nivelul la care se află restul corpului.
 - Landoul nu funcționează ca un marsupiu pentru copii. Mânerul de la landou este utilizat numai pentru montarea și demontarea landoului în cadrul căruciorului.
 - Nu utilizați o altă saltea decât cea furnizată împreună cu produsul.

Referitor la cărucior:

AVERTISMENTE!

- **Acest scaun de cărucior nu este adecvat pentru copii mai mici de 6 luni.**
- **Utilizați întotdeauna sistemul de prindere.**

- Produsul este destinat copiilor cu vârsta/greutatea: de la 6 luni până la 22 kg sau până la 4 ani, oricare dintre acestea survine mai întâi.

Referitor la scaunul auto marca Kinderkraft:

- Căruciorul Kinderkraft A-TOUR poate fi oferit într-un set cu scaunul auto Kinderkraft.
- Produsul este destinat copiilor de la naștere până la greutatea de 13 kg.
- Dacă scaunul este utilizat împreună cu un cărucior, acesta nu înlocuiește leagănul sau pătuțul. Dacă copilul dvs. are nevoie de somn, acesta ar trebui mutat într-un landou, leagăn sau pătuț.
- Utilizați numai piese și accesorii care au fost furnizate sau recomandate de către producător.

I Elementele căruciorului

- | | |
|----------------------------------------|--------------------------------------|
| 1. Cadru cu coșuleț (2) | 10. Husă pentru picioare |
| 3. Mâner pentru părinte | 11. Adaptoare pentru scaunul auto x2 |
| 4. Roțile din față x2 | 12. Geantă cu agățători x2 (13) |
| 5. Roțile din spate x2 | 14. Mâner cană |
| 6. Bară de siguranță | 16. Husă de ploaie |
| 7. Scaun/landou 2w1 cu saltea (15) | 17. Plasă împotriva insectelor |
| 8. Partea cadrului scaunului/landoului | |
| 9. Acoperiș | |

II MONTAJ CADRU CĂRUCIOR Pentru a pre-desface cadrul (1) cu coșuleț (2), deblocați cârligul (FIG. A), și apoi trageți simultan ambele capete libere ale cadrului până când auziți clicul caracteristic al încuietorii (FIG. B). Glisați punțile roților din spate (5) în găurile dedicate până când auziți un sunet de blocare (FIG. C). Glisați roțile din față (4) în deschiderile lor până când auziți sunetul de blocare (FIG. D). Glisați capetele mânerului pentru părinte (3) în capetele libere ale cadrului (FIG. E). Asigurați-vă că încuietorile sunt securizate.

AVERTISMENTE! Cărucior echipat cu roți pompate. Nu depășiți presiunea maximă admisă a anvelopei, valoarea fiind indicată pe anvelopa roții.

AVERTISMENTE! Înainte de a utiliza căruciorul, asigurați-vă că toate roțile sunt montate în mod corect.

III MONTAJ LANDOU Instalarea landoului ar trebui să înceapă prin introducerea părții libere a cadrului (8) în găurirea din landou (7) (FIG. F). Asigurați-vă că încuietorile sunt securizate (Fig.G) și închideți fermoarul în jurul perimetrului părții incluse.(FIG.H) (Setați poziția tijei sub transportcot cu centuri și fixați-o cu ajutorul copcilor (Fig.I). Landoul poate fi acum conectat la cadrul căruciorului (veți auzi sunetul unei încuietori pe ambele părți ale căruciorului) (FIG.J). Centurile trebuie ascunse sub salteaua inclusă în set atunci când se utilizează căruciorul în versiunea cu landou. Atunci când se utilizează căruciorul în versiunea cu landou, centurile situate pe părțile laterale ale scaunului (2 în partea stângă și 2 în dreapta) și sub suportul pentru picioare trebuie să rămână nefixate.-**ATENȚIE!** Când copilul începe să se ridice singur, atașați un ham suplimentar la punctele de atașare indicate mai sus în Fig. (FIG.K).

AVERTISMENTE! LANDOUL POATE FI MONTAT ÎN DIRECȚIA OPUSĂ DIRECȚIEI DE MERS (fața copilului îndreptată spre părinte).

IV MONTAJUL DEMONTAJUL BAREI DE SIGURANȚĂ, A ACOPERIȘULUI , AL HUSEI PENTRU PICIOARE ȘI AL MÂNERULUI PENTRU CANĂ Bara de siguranță (6) poate fi folosită și în versiunea cu landou și în versiunea sport a căruciorului. Introduceți capetele barei de siguranță în orificiile corespunzătoare până când auziți un zgomot de blocare pe ambele părți (FIG. L). Puteți detașa bara de siguranță de cadru parțial sau integral prin apăsarea butonului de pe lateral/laterale.

ATENȚIE! MONTAȚI CAPOTINA ÎNAINTE DE A UTILIZA CĂRUCIORUL

Începeți montajul acoperișului (9) cu glisarea elementelor de fixare din plastic pe ghidajele de pe cadrul landoului/cadrului scaunului (Fig. M). Asigurarea corectă este indicată printr-un clic ușor. În cele din urmă, asigurați acoperișul cu ajutorul ghearelor de landou / scaun. Pentru a demonta acoperișul, apăsați butoanele (Fig.N) și glisați elementele de fixare în afara ghidajelor.

Începeți montajul husei pentru picioare(10) cu acoperirea picioarelor cu husa respectivă, apoi treceți bucla prin butonul din partea de jos a capacului, așa cum este demonstrat în imagine (FIG. O-I). Atașați capacul la partea superioară folosind clemele de pe ambele părți ale husei pentru picioare. (FIG. O II) Înfășurați husa pe ambele părți ale barei de siguranță, apoi treceți nasturii prin buclele de pe ambele părți.(FIG. O-III).Montați mânerul pentru cană (14) pe partea dreaptă a căruciorului pe știft (FIG. P).

V PRESCHIMBAREA GONDOLEI ÎN SCAUN Pentru a transforma landoul în scaun de șezut, conectați mai întâi capetele centurilor din spatele spătarului, sub scaun și sub suportul pentru picioare (Fig.Q). După ce centurile sunt fixate corect, scaunul trebuie să arate așa cum se arată în (Fig. R), scaunul poate fi montat fie din față, fie din spate (modul de reglare a

unghiului scaunului este descris în capitolul X). Dacă doriți să folosiți un cărucior cu saltea, introduceți bretelele pentru umeri, șolduri și picioare prin orificiile saltelei.

VI MONTAJ GEANTĂ, PLASĂ ÎMPOTRIVA INSECTELOR ȘI HUSĂ DE PLOAIE

Setul cărucior include: o geantă (12), umerase de material (13), o husă de ploaie (16) și o plasă împotriva insectelor (17). Agățați geanta de mânerul părintelui cu ajutorul agățătorilor, trăgând centura prin buclele metalice și fixând-o cu încheietoare tip gheară. (FIG. S). Așezați plasa împotriva insectelor / husa de ploaie pe cărucior și fixați-o cu încheietoare tip gheară în jurul cadrului căruciorului (FIG. T).

VII MONTAREA/DEMONTAREA SCAUNULUI AUTO Adaptoarele atașate (11) sunt compatibile cu următoarele scaune auto: Kinderkraft®, Kiddy®, Maxi Cosi®, Cybex®, BeSafe®, Nuna® și se potrivesc printre altele pentru modele: Kinderkraft MINK, Kiddy Evoluna I-Size 2, Evolution Pro 2, Cybex Aton, Aton 2, Aton Q, Maxi Cosi Mico, Mico AP, Mico NXT, Mico Max 30, Citi, Cabrio, CabrioFix, BeSafe iZi Go, iZi Go Modular, Nuna Pipa.

Glisați adaptoarele în orificiile din cadru până când auziți un sunet de blocare (FIG. U). Adaptoarele trebuie să fie ușor înclinate spre părinte. Trageți scaunul pe adaptoare și asigurați-vă că este fixat corespunzător. Este prezentat un cărucior cu scaun pentru copii (fig V.) Pentru a scoate adaptoarele din cadrul căruciorului, apăsați butoanele de blocare de pe fiecare dintre adaptoare (Fig.W)

AVERTISMENTE! Scaunul trebuie să fie întotdeauna poziționat în cadru în direcția opusă direcției de mers (fața copilului îndreptată spre părinte).

VIII FOLOSIRE FRÂNĂ Căruciorul este echipat cu o frână de parcare cu picior pe puntea spate. Apăsați pedala de frână în jos, astfel încât frâna să fie activată. Deblocarea are loc după ridicarea pedalei (FIG.X).

IX DEMONTAJ CĂRUCIOR Pentru a demonta landoul / scaunul de pe cadru, apăsați butoanele de pe ambele părți, introducând degetele sub butoane, așa cum este demonstrat în imagine (Fig. Y) și ridicați landoul/scaunul în sus. După ce scoateți landoul/scaunul sau scaunul auto, roțiți mânerul pentru cană dinspre dvs. înspre lateral, să apăsați butonul și totodată să trageți de pârghie de pe ambele părți ale cadrului și, în final, împingeți mânerul părintelui în jos (FIG.Z). Cadrul, odată montat în mod corespunzător, trebuie asigurat cu o încuietorie pe lateral (FIG.AA). Dacă este necesar, roțile din față (Figura BB) și din spate (Figura CC) pot fi detașate de cadru prin apăsarea butoanelor. Este posibilă minimizarea dimensiunilor căruciorului pliat. Pentru a face acest lucru, apăsați butoanele de pe ambele părți ale cadrului, așa cum este demonstrat în imagine (Fig.DD).

X REGLARE CĂRUCIOR Roțile din față ale căruciorului pot fi blocate pentru a transporta copilul cu fața spre direcția de mers. Activarea acestui mod se realizează prin coborârea fermoarelor de blocare (FIG. EE). Trageți fermoarele în sus pentru a debloca roțile din față.

Acoperișul poate fi mărit prin deschiderea fermoarului de pe partea exterioară a materialului (FIG. FF).

Pentru a regla mânerul pentru părinte, apăsați butoanele de blocare de pe ambele părți ale căruciorului și reglați mânerul la o înălțime confortabilă (FIG. GG)

Unghiul scaunului poate fi reglat cu o pârghie pe partea superioară a spătarului (FIG. HH). Scaunul are 3 pozitii: culcată, semi culcată și în fund.

AVERTISMENT! Pentru poziția culcată a scaunului, nu desfaceți centurile de pe spatele spătarului, deoarece în acest caz capul copilului să se găsească sub restul corpului

Scaunul poate fi reglat astfel încât copilul să poată fi orientat cu fața către părinte sau cu fața spre direcția de mers. Pentru a face acest lucru, apăsați butoanele de pe ambele părți ale scaunului, întoarceți-le și împingeți-le înapoi până când auziți un clic. (Fig. II)

XI CENTURI DE SIGURANȚĂ Pentru a vă fixa copilul, conectați cârligele centurilor de șold și ale celor de umăr și glisați-le în catarama centrală până când se fixează. (FIG. JJ). Reglați centurile de siguranță de fiecare dată, astfel încât copilul să fie bine fixat.

Trebuie să începeți să desfaceți centurile de siguranță apăsând butonul pentru a deschide catarama.

Pentru copiii cu vârsta cea mai fragedă, care încă nu pot să stea singuri, centurile în varianta cu landou ar trebui să fie ascuse sub saltea. Scaunul / landoul are puncte de prindere pentru un ham suplimentar.

Centurile de umăr pot fi montate la una dintre cele două înălțimi.

XII ÎNTREȚINERE ȘI CONSERVARE Obligația cumpărătorului este să asigure instalarea corespunzătoare a tuturor elementelor funcționale, precum și întreținerea și reglarea corespunzătoare în scopul menținerii căruciorului în stare tehnică bună.

Căruciorul trebuie să fie verificat periodic în privința posibilelor probleme. Mai jos au fost prezentați pași importanți care trebuie luați pentru a garanta siguranța copilului și pentru a preveni scurtarea duratei de viață a produsului:







- Verificați rezistența și siguranța tuturor niturilor și conexiunilor.
- Verificați toate dispozitivele de fixare, roțile și anvelopele acestora și înlocuiți-le sau reparați-le, dacă este necesar.
- Verificați dacă toate dispozitivele de siguranță funcționează în mod corect, acordând o atenție deosebită elementelor de fixare principale și suplimentare care ar trebui să se deplaseze liber în orice moment.

Vă rugăm să încetați utilizarea căruciorului în caz de îndoială cu privire la utilizarea corectă sau la crearea unui pericol.

În cazul în care roțile scârțâie, lubrifiați axele cu un strat subțire de silicon. Nu utilizați produse pe bază de ulei sau lubrifiant, deoarece acestea atrag murdăria care împiedică mișcărilor.

XIII CURĂȚARE

Dacă componentele șasiului au fost expuse la apă sărată, vă recomandăm să le clățiți cu apă dulce (apă de la robinet) cât mai curând posibil.

	Nu spălați. Produsul poate fi spălat ușor cu o cârpă umedă și un agent de curățare delicat.		Spălați manual la temperatura max. de 40°
	Spălați la o temperatură maximă de 30°C, proces delicat.		Nu uscați prin centrifugare
	Nu înălbiți.		Nu curățați chimic
	Nu calcați		

Nu pliați și nu depozitați produsul când acesta este umed și niciodată nu îl păstrați în condiții umede, deoarece acest lucru poate duce la formarea mucegaiului.

Materialul gondolei și a scaunului - Spălați manual la o temperatură max. de 40°. Nu uscați mecanic. Nu curățați chimic. Nu călcați. Nu înălbiți.

Materialul saltelei - Spălați manual la o temperatură de 40°. Nu uscați mecanic. Nu curățați chimic. Nu călcați. Nu înălbiți.
Copertină, coș, folie împotriva ploii - Nu spălați mecanic. Produsul poate fi spălat ușor cu o cârpă umedă și detergent delicat. Nu uscați mecanic. Nu curățați chimic. Nu călcați. Nu înălbiți.

Husă pentru picioare - Spălați la o temp de max. 30°C, proces de spălare delicat. Nu înălbiți. Nu călcați. Nu uscați mecanic. Nu curățați chimic.

Plasă împotriva insectelor - Spălați manual la o temperatură max. de 40°. Nu uscați mecanic. Nu curățați chimic. Nu călcați. Nu înălbiți.

XIV Garanția

1. Uz visiem Kinderkraft izstrādājumiem attiecas 24 mēnešu garantija. Garantijas aizsardzības periods sākas dienā, kad izstrādājums tiek izsniegts Pircējam.
2. Garantija darbojas tikai Eiropas Savienības dalībvalstu teritorijā, izņemot aizjūras teritorijas, kā arī Lielbritānijas un Ziemeļīrijas Apvienotās Karalistes teritorijā, izņemot britu aizjūras teritorijas.
3. Ražotāja garantija nedarbojas valstīs, kas nav iepriekš minētas. Pārdevēvis var noteikt papildgarantijas noteikumus.
4. Ņe ūne ļāri este posibil ă extindea garanției până la 120 de luni (10 ani) pentru o perioadă limitată. Noteikumu pilns saturs un garantijas pagarināšanas reģistrācijas veidlapa ir pieejami tīmekļa vietnē WWW.KINDERKRAFT.COM.
5. Reklamācijas sūdzības ir jāiesniedz, aizpildot veidlapu, kas pieejama tīmekļa vietnē WWW.RMA.KINDERKRAFT.COM
6. Garantija neattiecas uz:
 - A. kosmētiskiem bojājumiem, tostarp plastmasas skrāpējumiem, iespaidumiem un plisumiem, ja vien avārija nav radusies materiāla vai ražošanas defekta rezultātā;
 - B. bojājumiem, kas radušies nepareizas lietošanas vai kopšanas rezultātā, tostarp izstrādājumu mehāniskiem bojājumiem, kas radušies nepareizas lietošanas vai kopšanas rezultātā. Iepazīstieties ar izstrādājuma lietošanas un kopšanas instrukciju, kas ietverta lietotāja rokasgrāmatā;
 - C. bojājumiem, kas radušies nepareizas izstrādājumu un/vai piederumu salikšanas vai demontāžas rezultātā. Iepazīstieties ar izstrādājuma lietošanas un salikšanas instrukciju, kas ietverta lietotāja rokasgrāmatā;
 - D. bojājumiem, kas radušies korozijas, pelējuma, rūsas, nepareizas kopšanas un glabāšanas rezultātā;
 - E. bojājumiem, kas radušies dabiska nodiluma rezultātā vai citā veidā, kas saistīts ar dabisku laika gaitu. Tas attiecas uz: riepju kameru plisumiem vai caurumiem; riepju bojājumiem, riepju protektoru bojājumiem, audumu izbalējumiem, kas radušies mehāniskas lietošanas rezultātā (piemēram, uz šarnīriem un kustīgu daļu apvalkiem);
 - F. bojājumiem vai eroziju, kas radušies saules staru, mazgāšanas līdzekļu iedarbības, glabāšanas apstākļu, biežas mazgāšanas rezultātā u. ml.;
 - G. bojājumiem, kas radušies avārijās, ļaunprātīgas izmantošanas, nepareizas lietošanas, ugunsgrēka, saskares ar šķidrumu, zemestrīces vai citu ārējo iemeslu dēļ;
 - H. izstrādājumiem, kas ir modificēti, lai mainītu to funkcionalitāti, bez uzņēmuma 4Kraft rakstiskas piekrišanas;
 - I. izstrādājumiem, no kuriem ir noņemts vai jebkādā veidā deformēts sērijas numurs vai partijas numurs;
 - J. bojājumiem, kas radušies trešo pušu komponentu vai izstrādājumu — piemēram, krūžu turētāju, lietuussargu, atstarojošu elementu, zvanu — lietošanas rezultātā;
 - K. bojājumiem, kas radušies transportēšanas vai lidmašīnas personāla apkalpes darbību rezultātā.
7. Garantijas periods piederumiem, kas ietilpst izstrādājuma komplektā, ir seši mēneši no pārdošanas dienas, izņemot iepriekš aprakstītos bojājumus.
8. Šie garantijas noteikumi papildina likumā paredzētas klienta tiesības attiecībā uz uzņēmumu 4KRAFT sp. z. o.o. Garantija neizslēdz, neierobežo un nepaplašina Klienta tiesības, kas izriet no tiesību aktu noteikumiem par viņa tiesībām pārdotas lietas trūkumu gadījumā.
9. Garantijas noteikumu pilns saturs ir pieejams tīmekļa vietnē WWW.KINDERKRAFT.COM.

Уважаемые покупатели!

Благодарим вас за покупку продукта бренда Kinderkraft. Мы создаем, думая о вашем ребенке - мы всегда заботимся о безопасности и качестве, обеспечивая тем самым комфорт лучшего выбора. Коляска является идеальным решением для тех, кто ценит качество, современность и функциональность. Пожалуйста, прочитайте и следуйте инструкциям, приведенным в данном руководстве.

ВАЖНО - сохранить эти инструкции для использования в будущем.

ВНИМАНИЕ!

- **Никогда не оставляйте ребенка без присмотра.**
- **Перед использованием убедитесь, что все блокирующие устройства включены.**
- **Во избежание травм, убедитесь, что ребенок находится на расстоянии во время складывания или раскладывания данного изделия.**
- **Не позволяйте ребенку играть с настоящим изделием.**
- **Всегда используйте крепежные системы.**
- **Перед использованием убедитесь, что устройство крепления люльки, сиденье или автокресло установлены правильно.**
- **Данное изделие не подходит для бега и езды на роликах.**
 - Продукт предназначен для детей в возрасте / весе: от 0 месяцев до 22 кг или до 4 лет, в зависимости от того, что раньше.
 - Продукт предназначен для перевозки одного ребенка одновременно.
 - Максимальная нагрузка корзины 5 кг.
 - Каждая дополнительная нагрузка, подвешенная на ручках коляски, под спинкой или на боках коляски, приводит к ухудшению ее устойчивости.
 - Максимальный вес сумки, подвешенной на регулируемой ручке, составляет 1,5 кг.
 - Максимальная нагрузка на подстаканник составляет 0,5 кг.
 - Въезжая на бордюр или иную ступень, следует поднять переднюю подвеску.
 - Тормоза должны быть заблокированы при установке и извлечении ребенка.
 - Следует использовать исключительно запасные части и принадлежности, поставляемые или рекомендованные производителем. Не использовать другие части и принадлежности.
 - Не устанавливать изделия вблизи открытого огня или других источников тепла.
 - Не использовать с дополнительной платформой.

Касается люльки:

ВНИМАНИЕ!

- **Используйте ремни, когда ребенок начинает самостоятельно садиться.**

• Крепежную систему следует скрыть под матрасиком, который идет в комплекте.

• Люлька предназначена для детей от рождения до 15 кг.

- Голова ребенка в гондоле никогда не должна быть ниже остальной части тела.
- Люлька не выполняет функции переноски для ребенка. Ручка люльки предназначена исключительно для монтажа и демонтажа на каркасе коляски.
- Не вкладывать дополнительный матрас кроме доставленного с продуктом.

Касается прогулочной коляски:

ВНИМАНИЕ!

• Это сиденье не подходит для детей, которым не исполнилось 6 месяцев.

• Следует всегда использовать крепежную систему.

Продукт предназначен для детей в возрасте / весе: от 6 месяцев до 22 кг или до 4 лет, в зависимости от того, что раньше.

Касается автокресла бренда Kinderkraft:

- Коляска Kinderkraft A-TOUR может предлагаться в наборе с совместимым автокреслом бренда Kinderkraft.
- Продукт предназначен для детей с момента рождения до 13 кг.
- Если автокресло используется в сочетании с коляской, то оно не заменяет колыбели или кроватки.
- Если ваш ребенок нуждается в сне, он должен быть перенесен в люльку, колыбель или кроватку.

I Элементы коляски

- | | |
|-----------------------------------------|---------------------------------|
| 1. Стеллаж с корзиной (2) | 10. Чехол для ног |
| 3. Родительская ручка | 11. Адаптеры для автокресла x2 |
| 4. Передние колеса x2 | 12. Сумка с креплениями x2 (13) |
| 5. Задние колеса x2 | 14. Подстаканник |
| 6. Бампер безопасности | 16. Дождевик |
| 7. Сиденье/люлька 2 в 1 с матрасом (15) | 17. Москитная сетка |
| 8. Часть стеллажа сиденья/люльки | |
| 9. Козырек | |

II УСТАНОВКА СТЕЛЛАЖА КОЛЯСКИ Чтобы предварительно разложить стеллаж (1) с корзиной (2), разблокируйте фиксатор (рис. А), а затем одновременно потяните за оба свободных конца стеллажа, пока не услышите характерный щелчок фиксатора (рис. В). Вставьте оси задних колес (5) в предназначенные для них отверстия, пока не услышите звук фиксации (рис. С). Вставьте передние колеса (4) в предназначенные для них отверстия, пока не услышите звук фиксации (рис. D). Вставьте концы родительской ручки (3) в свободные концы стеллажа (рис. E). Убедитесь, что защелки зафиксированы.

ВНИМАНИЕ! Коляска имеет надувные колеса. Не превышать максимально допустимое давление накачивания колес, значение, указанное на шины.

ВНИМАНИЕ! Перед использованием коляски убедитесь, что все колеса установлены правильно.

III УСТАНОВКА ЛЮЛЬКИ Установку люльки следует начать с установки свободной части стеллажа (8) в отверстия люльки (7) (рис. F). Убедитесь, что защелки зафиксированы (рис. G) и застегните молнию по периметру прикреплённой части (рис. H). (Отрегулируйте положение стержня под люлькой с помощью ремней и закрепите с помощью крепежных элементов (рис. I). Теперь люльку можно закрепить на стеллаже коляски (вы услышите звук фиксации с обеих сторон коляски) (рис. J). При использовании коляски с люлькой ремни должны быть спрятаны под входящим в комплект матрасиком. При использовании коляски с люлькой ремни по бокам сиденья (2 слева и 2

справа) и под подножкой должны оставаться незастегнутыми. **-ВНИМАНИЕ!** Когда ребенок начнет самостоятельно сидеть, прикрепите дополнительные ремни безопасности в местах крепления, указанных на рис. К.

ВНИМАНИЕ! ЛЮЛЬКА МОЖЕТ БЫТЬ УСТАНОВЛЕНА ЗАДОМ К НАПРАВЛЕНИЮ ЕЗДЫ (ребенок передом к лицу, которое толкает коляску).

IV УСТАНОВКА/СНЯТИЕ БАМПЕРА БЕЗОПАСНОСТИ, КОЗЫРЬКА, ЧЕХЛА ДЛЯ НОГ И ПОДСТАКАННИКА Бампер безопасности (6) может использоваться как в варианте с люлькой, так и с прогулочным блоком. Вставьте концы бампера безопасности в соответствующие отверстия, пока не услышите звук фиксации с обеих сторон (рис. L). Бампер безопасности можно частично или полностью отсоединить от стеллажа, нажав кнопку на его боковой стороне (сторонах).

ВНИМАНИЕ! УСТАНОВИТЕ КАПЮШОН ПЕРЕД ИСПОЛЬЗОВАНИЕМ КОЛЯСКИ

Начните установку козырька (9), нажав пластиковые крепления на направляющие на стеллаже люльки/сиденья (рис. M). Правильную фиксацию сигнализирует легкий щелчок. Наконец, закрепите козырек с помощью застежек-липучек, прикрепив его к люльке/сиденью. Чтобы снять козырек, нажмите на кнопки (рис. N) и выньте крепления из направляющих.

Для установки чехла для ног (10) вначале наденьте чехол, затем проденьте петлю через кнопку в нижней части чехла, как показано на рисунке (рис. O-I). В верхней части закрепите чехол при помощи шпикел расположенных по бокам чехла для ног (рис. O-II). Охватите чехлом каждую из сторон бампера, а затем проденьте пуговицы через петли с каждой стороны (рис. O-III). Подстаканник (14) устанавливается с правой стороны коляски на стержне (рис. P).

V ПРЕВРАЩЕНИЕ ЛЮЛЬКИ В СИДЕНЬЕ Чтобы превратить люльку в сиденье, сначала соедините концы вынутых ремней за спинкой, под сиденьем и под подножкой (рис. Q). Когда ремни правильно застегнуты, сиденье должно выглядеть так, как показано на (рис. R), сиденье можно установить вперед или назад (регулировка угла наклона сиденья описана в разделе X). Чтобы использовать прогулочный блок с матрасом, проденьте плечевые, поясные и паховый ремни через отверстия в матрасе.

VI УСТАНОВКА СУМКИ, МОСКИТНОЙ СЕТКИ, ДОЖДЕВИКА

В комплект коляски входят сумка (12), матерчатые крепления (13), дождевик (16) и москитная сетка (17). Подвесьте сумку на родительскую ручку с помощью креплений, протянув ремень через металлические петли и закрепив его липучкой. (рис. S).

Установите москитную сетку/дождевик на коляску и закрепите липучками вокруг стеллажа (рис. T).

VII УСТАНОВКА / ДЕМОНТАЖ АВТОКРЕСЛА Включенные адаптеры (11) совместимы с автомобильными креслами: Kinderkraft®, Kiddy®, Maxi Cosi®, Cybex®, BeSafe®, Nuna® и подходят в т.ч. для моделей: Kinderkraft Mink, Kiddy Evoluna i-Size 2, Kiddy Evolution Pro 2, Cybex Aton 5, Cybex Aton M, Cybex Aton M i-Size, Cybex Aton B2, Cybex Aton S2 i-Size, Cybex Cloud Z i-Size, Maxi Cosi Cabriofix i-Size, Maxi Cosi Pebble Pro, Maxi Cosi 360, Maxi Cosi Rock, Maxi Cosi Tinca, Maxi Cosi Citi, BeSafe izi Go Modular x1, Britax Romer Baby-Safe 3, Avionaut Pixel, Nuna Pipa next i-Size, Nuna Pipa lite, Nuna Pipa lite lx, Kinderkraft I-Lite

Вставьте адаптеры в отверстия в стеллаже, таким образом, чтобы раздался звук фиксации. (рис. U). Адаптеры должны быть слегка наклонены в сторону родителя. Установите автокресло на адаптеры и убедитесь, что оно правильно закреплено. Коляска с автокреслом показана на (рис. V.) Для снятия адаптеров со стеллажа коляски, нажмите на фиксирующие кнопки на каждом из адаптеров (рис. W)

ВНИМАНИЕ! Автокресло на раме должно быть всегда размещено задом к направлению движения (ребенок передом к лицу, толкающему коляску).

VIII ИСПОЛЬЗОВАНИЕ ТОРМОЗА Коляска оснащена ножным остановочным тормозом, который расположен на задней оси. Нажмите педаль тормоза вниз, чтобы активировать тормоз. Снятие блокировки происходит при поднятии педали вверх (рис. X).

IX ДЕМОНТАЖ КОЛЯСКИ Для снятия люльки / сиденья с рамы нажмите кнопки, расположенные с обеих сторон, расположив пальцы в нижней части кнопок, как показано на рисунке (Рис. Y) и поднимите люльку / сиденье вверх. После снятия люльки / сиденья или автокресла поверните подстаканник от себя в сторону (рис. Z), нажмите кнопку

и одновременно потяните рычаги с обеих сторон рамы и, наконец, толкните ручку родителя вниз (рис. С). Правильно сложенная рама должна быть закреплена фиксатором сбоку (рис.АА) Сложенную коляску можно перемещать с помощью ремня, закрепленного под сиденьем коляски. Если возникнет необходимость (Rys.BB) и задние колеса (Rys.CC) можно отсоединить от рамы при нажатии кнопок . Существует возможность изменения размеров коляски при сборке. Для этого нажмите кнопки с обеих сторон рамы, показанные на рисунке (Рис. DD) Обшивку люльки / сиденья может быть снята для стирки. На первом этапе снимите козырек (см. раздел IV). Затем отсоедините две молнии и вытащите из обшивки боковые ремни, расположенные в области ног ребенка, и отстегните кнопки, расположенные под люлькой/сиденьем. На следующем этапе выньте поясные ремни, а также вставку для крепления сиденья.

X РЕГУЛИРОВКА КОЛЯСКИ Передние колеса коляски можно зафиксировать для движения по прямой. Этот режим можно включить, опустив задвижки блокировки (рис. EE). Чтобы разблокировать передние колеса, сдвиньте задвижки блокировки вверх.

Козырек можно увеличить, расстегнув молнию на внешней стороне чехла (рис. FF).

Чтобы отрегулировать родительскую ручку, нажмите на кнопки фиксации с обеих сторон коляски и отрегулируйте ручку на удобную высоту (рис. GG)

Угол наклона сиденья можно регулировать с помощью рычага, расположенного в верхней части спинки (рис. HH). Сиденье предусматривает 3 положения: лежа, полулежа и сидя.

ВНИМАНИЕ! При наклонном положении сиденья не расстегивайте ремни на задней части спинки, это может привести к тому, что голова ребенка окажется ниже тела

Сиденье можно регулировать так, чтобы ребенок сидел лицом к родителю или по направлению движения. Для этого нажмите на кнопки с обеих сторон сиденья, переверните его и вставьте обратно так, чтобы раздался щелчок. (рис. II)

XI РЕМНИ БЕЗОПАСНОСТИ Чтобы пристегнуть ребенка, соедините крепления поясного и плечевого ремней, затем вставьте в центральную пряжку до щелчка (рис. JJ). Ремни безопасности следует регулировать при каждом использовании, чтобы ребенок был надежно пристегнут.

Приступайте к расстегиванию ремней, нажав на кнопку, чтобы расстегнуть пряжку.

Что касается самых маленьких детей, которые еще не могут сидеть без посторонней помощи, ремни в люльке следует заправить под матрас. На сиденье/люльке есть точки крепления для дополнительного ремня безопасности.

Плечевые ремни могут быть установлены на одном из двух уровней.

XII УХОД И КОНСЕРВАЦИЯ

Обязанностью покупателя является обеспечение надлежащей установки всех функциональных элементов, а также осуществление правильных процедур по консервации и регулированию, чтобы содержать коляску в хорошем техническом состоянии.

Коляску следует периодически проверять на наличие потенциальных проблем. Ниже приведены важные шаги, которые должны быть выполнены для того, чтобы обеспечить безопасность ребенка и предотвратить сокращение срока службы:

- Проверить прочность и безопасность всех заклепок и соединений.
- Проверить все крепежные средства и колеса, шины, и при необходимости произвести замену или ремонт.
- Убедиться, что все предохранительные устройства работают должным образом, с особым акцентом на главные и дополнительные застежки, которые должны свободно перемещаться в любое время.

Пожалуйста, прекратите использование коляски в случае возникновения сомнений в правильности использования или подозрения в какой-либо опасности.

Если колеса пищат, следует смазать оси тонким слоем силикона. Не использовать продукты на основе масла или смазки, так как они притягивают грязь, в результате чего сложнее ехать.

XIII ОЧИСТКА

Если компоненты шасси коляски подвергаются действию соленой воды, рекомендуется как можно скорее ополоснуть их пресной водой (водопроводной водой).

	Не стирать. Продукт можно промыть влажной тканью и мягким моющим средством		Ручная стирка в температуре макс 40°
	Стирать при температуре макс. 30°C, мягкий процесс		Не сушить в барабанной сушилке
	Не отбеливать		Не чистить химически
	Не гладить		

Не складывать и не хранить продукт, когда он влажный и никогда не хранить его в условиях повышенной влажности, так как это может привести к образованию плесени.

Обшивка люльки-сидения А - ручная стирка при температуре до 40°. Не сушить в барабанной сушилке. Не чистить в химичестке. Не гладить. Не отбеливать.

Чехол матраса - Ручная стирка при макс 40°. Не сушить в барабанной сушилке. Не чистить в химичестке. Не гладить. Не отбеливать.

Козырек, корзина, дождевик - Не стирать. Продукт можно аккуратно промыть влажной тканью и мягким моющим средством. Не сушить в барабанной сушилке. Не чистить в химичестке. Не гладить. Не отбеливать.

Чехол для ног- Стирка при температуре макс. 30°C, процесс мягкий. Не отбеливать. Не гладить. Не сушить в барабанной сушилке. Не чистить в химичестке.

Москитная сетка- Ручная стирка при температуре до 40°. Не сушить в барабанной сушилке. Не чистить в химичестке. Не гладить. Не отбеливать.

XIV Гарантия

ВЕРСИЯ ДЛЯ РЫНКОВ ЗА ПРЕДЕЛАМИ ЕС

- Гарантия действует только на территории государств-членов Европейского Союза, за исключением заморских территорий и на территории Соединенного Королевства Великобритании и Северной Ирландии, за исключением заморских территорий Великобритании.
- В странах, не упомянутых выше, гарантия производителя не распространяется. Условия дополнительной гарантии могут быть уточнены Продавцом.

SK

Vážený Zákazník,

sme radi, že ste sa rozhodli pre výrobok značky Kinderkraft. Pri navrhovaní našich výrobkov vždy myslíme na bezpečnosť a komfort Vášho dieťaťa. Detský kočík určite ocenia tí, čo siahajú po kvalitných, moderných a funkčných riešeniach. Pozorne si tento návod na používanie prečítajte a postupujte v súlade s uvedenými pokynmi.

Dôležité - Pred použitím prečítajte pozorne tento návod a uschovajte ho pre budúcu potrebu
UPOZORNENIE!

- **Nikdy nenechávajte dieťa bez dozoru.**
- **Pred používaním sa uistite, že všetky zaistovacie zariadenia sú zaistené.**
- **Pri rozopínaní a zapínaní sa uistite, že dieťa nie je v kočiariku, aby ste predišli prípadnému úrazu**
- **Tento výrobok nie je hračka. Nenechajte dieťa hrať sa s týmto výrobkom.**
- **Pred použitím skontrolujte, či sú správne pripevnené upevňovacie zariadenia kočiarika, sedačky alebo autosedačky.**
- **Tento výrobok nie je vhodný na behanie, korčuľovanie.**

- Výrobok určený pre deti vo veku/s hmotnosťou: od 0 mesiacov do 22 kg alebo do 4 rokov, v závislosti od toho, čo nastane skôr.
- Výrobok je určený na vozenie jedného dieťaťa.
- Maximálna nosnosť košíka predstavuje 5 kg.
- Každé ďalšie zaťaženie, zavesené na rukovätiach, pod operadlom alebo po bokoch zhoršuje jeho stabilitu.
- Maximálna váha tašky zavesenej na nastaviteľnej rukoväti predstavuje 1,5 kg.
- Maximálne zaťaženie držiaka nápoja je 0,5 kg.
- Pri prechode cez obrubník alebo iný schod je potrebné zdvihnúť prednú nápravu.
- Brzdy musia byť počas vkladania a vyberania dieťaťa zablokované.
- Použité môžu byť len náhradné diely odporúčané a dodané výrobcom. Nepoužívajte iné časti a náhradné diely.
- Produkt neumiestňujte do blízkosti ohňa alebo iných zdrojov tepla.
- Nepoužívajte s dodatočnou platformou.

Týka sa vaničky:

UPOZORNENIE!

- **Hneď ako sa vaše dieťa vie bez pomoci posadiť, používajte postroj**
- **Musia byť upevňovací systém schované pod matracom, ktorý je súčasťou setu.**
- **Vanička je určená pre deti od narodenia do 15 kg.**
 - Hlava dieťaťa v gondole by nikdy nemala byť pod úrovňou tela.
 - Vanička nespĺňa funkciu nosiča pre dieťa. Rúčka vaničky slúži výlučne na montáž a demontáž vaničky na konštrukcii kočíka.
 - Nevkladajte ďalší matrac okrem toho, ktorý bol dodaný spolu s produktom.

Týka sa športového kočíka:

UPOZORNENIE!

- **Nepoužívajte túto sedačku pre deti mladšie ako 6 mesiacov.**
- **Používajte vždy upevňovací systém.**

Výrobok určený pre deti vo veku/s hmotnosťou: od 6 mesiacov do 22 kg alebo do 4 rokov, v závislosti od toho, čo nastane skôr.

Týka sa autosedačky značky Kinderkraft:

- Kočík Kinderkraft A-TOUR sa môže ponúkať v súprave s kompatibilnou autosedačkou značky Kinderkraft.
- Produkt určený pre deti od narodenia do 13 kg.
- Ak sa autosedačka používa v kombinácii s kočíkom, nemožno ju považovať za kolísku alebo postielku. Ak vaše dieťa potrebuje spánok, musí byť uložené do vaničky, kolísky alebo postielky.
- Použité môžu byť len náhradné diely odporúčané a dodané výrobcom.

I. Časti kočíka

- | | |
|------------------------------------------|----------------------------------------|
| 1. Rám s košíkom (2) | 10. Nánožník |
| 3. Rodičovská rukoväť | 11. Adaptéry pre detskú autosedačku x2 |
| 4. Predné kolesá x2 | 12. Taška s vešákmi x2 (13) |
| 5. Zadné kolesá x2 | 14. Držiak na pohár |
| 6. Ochranný oblúk | 16. Pláštenka proti dažďu |
| 7. Sedačka/vanička 2 v 1 s matracom (15) | 17. Sietka proti hmyzu |
| 8. Časť rámu sedačky/vančky | |
| 9. Strieška | |

II. MONTÁŽ RÁMU KOČÍKA Pokiaľ chcete na začiatku rozložiť rám (1) s košíkom (2), odistite západku (OBR. A), potom súčasne potiahnite oba voľné konce rámu, až pokiaľ nebudete počuť cvaknutie zaistenia (OBR. B). Osky zadných kolies (5)

zasuňte do určených otvorov, až kým nebudete počuť zvuk zaistenia (OBR. C). Predné kolesá zasuňte (4) do otvorov pre ne určených, až kým nebudete počuť zvuk zaistenia (OBR. D). Konce rodičovskej rukoväte zasuňte (3) do voľných koncov rámu (OBR. E). Presvedčíte sa, že sú západky zaistené.

UPOZORNENIE! Kočík je vybavený nafukovacími kolesami. Maximálny prípustný tlak hustenia pneumatík sa nesmie prekročiť, hodnota je uvedená na pneumatike kolesa.

POZOR! Pred používaním kočíka sa uistite, či sú všetky kolesá správne namontované.

III. MONTÁŽ VANIČKY Montáž vaničky začnite vložением voľnej časti rámu (8) do otvorov vo vaničke (7) (OBR. F). Presvedčíte sa, že západky sú zaistené (obr. G) a zapnete zips po obvode prípevnenej časti. (OBR. H) (Upravte polohu tyče pod vaničkou pomocou popruhov a zaistíte patentkami (obr. I). Vaničku je teraz možné pripnúť na rám kočíka (budete počuť zvuk zaistenia na oboch stranách kočíka) (OBR. J). Pri použití kočíka vo verzii vaničky, popruhy musia byť skryté pod matracom, ktorý je súčasťou výbavy. Pri použití kočíka vo verzii vaničky musia popruhy na bokoch sedadla (2 vľavo a 2 vpravo) a pod opierkou nôh zostať nezapnuté. **UPOZORNENIE!** Keď vaše dieťa začne samostatne sedieť, pripojte prídavný stroj k upevňovacím bodom znázorneným na obrázku (OBR. K).

UPOZORNENIE! VANIČKU MOŽNO NAMONTOVAŤ LEN ZADNOU ČASŤOU K SMERU JAZDY (dieťa otočené tvárou k osobe, ktorá tlačí kočík).

IV. MONTÁŽ / DEMONTÁŽ OCHRANNÉHO OBLÚKA, STRIEŠKY, NÁNOŽNÍKA A DRŽIAKA NA POHÁR Ochranný oblúk (6) je možné použiť vo verzii vanička ako aj športového kočíka. Zasuňte konce ochranného oblúka do príslušných otvorov, až pokiaľ nebudete počuť zvuk zaistenia na oboch stranách (OBR. L). Ochranný oblúk možno čiastočne alebo úplne odpojiť od rámu stlačením tlačidla na jej boku / bokoch.

POZOR! STRIEŠKU NAMONTUJTE EŠTE PRED POUŽITÍM KOČÍKA

Montáž striešky začnite (9) nasunutím plastových upevňovacích prvkov na vodidlá na ráme vaničky/sedačky (obr. M). Správne zaistenie je potvrdené jemným cvaknutím. Nakoniec pripievte striešku suchým zipsom k vaničke / sedačke. Pokiaľ chcete striešku odmontovať, stlačte tlačidlá (obr. N) a odstráňte upevňovacie prvky z vodidiel.

Montáž nánožníka začnite (10) od jeho nasunutia, potom preložte slučku cez gombík na spodnej strane nánožníka, tak ako je to znázornené (OBR. O-I). V hornej časti nánožník pripievte pomocou patentiek, ktoré sú na oboch stranách nánožníka. (OBR. O-II). Nánožník obtočte na oboch stranách oblúka, následne prevlečte gombíky cez slučky, ktoré sú na oboch stranách (OBR. O-III) Držiak na pohár (14) je namontovaný na pravej strane kočíka na kolíku (obr. P).

V. PREMENA VANIČKY NA SEDAČKU Pokiaľ chcete premeniť prenosnú vaničku na sedačku, najprv spojte konce vyťahnutých popruhov spoza opierky, spod sedačky a spod opierkou nôh (obr. Q). Po správnom zapnutí popruhov sedačka musí vyzerať ako je zobrazená na (obr. R), sedačku je možné namontovať smerom dopredu alebo dozadu (spôsob nastavenia uhla sedačky je popísaný v kapitole X). Ak chcete používať športový kočík s matracom, prevlečte ramenné, bedrové a rozkrokové popruhy cez otvory v matraci.

VI. MONTÁŽ, SIEŤKY PROTI HMYZU, PLÁŠTENKY PROTI DAŽĎU

Súprava kočíka obsahuje: tašku (12), látkové vešiaky (13), pláštenku proti dažďu (16) a sieťku proti hmyzu (17). Pomocou vešiakov zaveste tašku na rodičovskú rukoväť, pretiahnutím popruhu cez kovové slučky a zaistite suchým zipsom. (obr. S). Sieťku proti hmyzu / pláštenku proti dažďu natiahnite na kočík a zaistite ju suchým zipsom okolo rámu (OBR. T).

VII MONTÁŽ/DEMONTÁŽ DETSKEJ AUTOSEDAČKY Priložené adaptéry (11) sú kompatibilné s detskými autosedačkami:

Kinderkraft®, Kiddy®, Maxi Cosi®, Cybex®, BeSafe®, Nuna® a hodia sa o. i. k modelom: Kinderkraft Mink, Kiddy Evoluna i-Size 2, Kiddy Evolution Pro 2, Cybex Aton 5, Cybex Aton M, Cybex Aton M i-Size, Cybex Aton B2, Cybex Aton S2 i-Size, Cybex Cloud Z i-Size, Maxi Cosi Cabriofix i-Size, Maxi Cosi Pebble Pro, Maxi Cosi 360, Maxi Cosi Rock, Maxi Cosi Tinca, Maxi Cosi Citi, BeSafe izi Go Modular x1, Britax Romer Baby-Safe 3, Avionaut Pixel, Nuna Pipa next i-Size, Nuna Pipa lite, Nuna Pipa lite lx, Kinderkraft I-Lite

Adaptéry zasúvajte do otvorov v ráme, kým nebudete počuť zvuk zaistenia (OBR. U). Adaptéry musia byť mierne naklonené smerom k rodičovi. Sedačku nasuňte na adaptéry a presvedčte sa, že je správne zaistená. Kočík so sedačkou je znázornený na (obr. V). Ak chcete odstrániť adaptéry z rámu kočíka, stlačte zaistovacie tlačidlá na každom z adaptérov (obr. W).

UPOZORNENIE! Sedačka musí byť na ráme vždy položená zadnou časťou k smeru jazdy (dieťa otočené tvárou k osobe tlačiacej kočík)

VIII. POUŽÍVANIE BRZDY Kočík je vybavený nožnou parkovacou brzdou, ktorá je umiestnená na zadnej osi. Pre fungovanie brzdy, stlačte pedál brzdy smerom dole. Pre odblokovanie zdvihnite pedál smerom hore (OBR. X).

IX. ZLOŽENIE KOČÍKA Na demontáž vaničky / sedačky z rámu stlačte tlačidlá na oboch stranách, prsty položte na spodnú časť tlačidiel, tak ako je to znázornené na obrázku (obr. Y) a zdvihnite vaničku / sedačku smerom hore. Po vybratí vaničky/sedačky alebo autosedačky otočte držiak na pohár smerom od seba nabok, stlačte tlačidlo a súčasne potiahnite páčky na oboch stranách rámu a na záver zatlačte rodičovskú rukoväť smerom dole (OBR. Z). Správne zložený rám musí byť zaistený zámkom na boku (OBR.AA). V prípade potreby stlačením tlačidiel je možné predné (obr. BB) a zadné kolesá (obr. CC) odpojiť od rámu. Po zložení je možné minimalizovať rozmery kočíka. Za týmto účelom stlačte tlačidlá na oboch stranách rámu, tak ako je to znázornené na obrázku (obr.DD).

X. NASTAVENIE KOČÍKA Predné kolesá vozíka je možné zaaretovať pre jazdu dopredu. Pre použitie tohto módu, sklopte posúvače zaistenia (OBR. EE). Potiahnutím posúvačov smerom hore odblokujete predné kolesá.

Striešku možno zväčšiť rozopnutím zipsu na vonkajšej strane opláštenia (obr. FF).

Pre nastavenie rodičovskej rukoväte, stlačte zaistovacie tlačidlá na oboch stranách kočíka a nastavte rukoväť do pohodlnej výšky (OBR. GG)

Uhol náklonu sedačky je možné nastaviť páčkou v hornej časti opierky (OBR. HH). Sedačka má 3 polohy: v ľahu, v polofahu a v sede.

VÝSTRAHA! Pri polohe sedačky v ľahu, popruhy na zadnej strane opierky neodopínajte, môže to spôsobiť, že poloha hlavy dieťaťa bude nižšia ako celé telo.

Sedačku je možné nastaviť tak, aby dieťa mohlo byť otočené čelom k rodičovi alebo v smere jazdy. Za týmto účelom stlačte tlačidlá na oboch stranách sedačky, otočte ich a zatlačte ich dozadu, až pokiaľ nebudete počuť cvaknutie. (obr. II)

XI. BEZPEČNOSTNÉ PÁSY Pre zaistenie svojho dieťaťa spojte háčiky bedrového a ramenného popruhu a následne ich zasunite do stredovej spony, kým nezacvaknú na miesto (OBR. JJ). Bezpečnostné pásy musia byť zakaždým nastavené tak, aby bolo dieťa správne zaistené.

Rozopínanie bezpečnostných pásov musíme začať od stlačenia tlačidla na rozopnutie spony.

Pre najmenšie deti, ktoré sa ešte nevedia samé posadiť, pásy vo verzii vaničky musia byť skryté pod matracom. Sedačka / vanička má upevňovacie body pre prídavný postroj.

Ramenné popruhy je možné namontovať v jednej z dvoch výšok.

XII STAROSTLIVOSŤ A ÚDRŽBA Povinnosťou majiteľa kočíka je zabezpečiť správnu inštaláciu všetkých funkčných prvkov, reguláciu a potrebnú starostlivosť tak, aby ho bolo možné udržať v dobrom technickom stave.

Kočík je potrebné pravidelne kontrolovať z hľadiska potenciálnych problémov. Nižšie sú uvedené dôležité činnosti, ktoré je potrebné vykonávať z hľadiska zaistenia bezpečnosti dieťaťa a dlhej životnosti produktu:







- Skontrolovať odolnosť a bezpečnosť všetkých nitov a spojení.
- Skontrolovať všetky brzdové zariadenia a kolesá, ich pneumatiky a v prípade potreby zabezpečiť ich opravy či výmenu.
- Skontrolovať, či všetky blokovacie zariadenia fungujú správne, s osobitným zohľadnením hlavného a doplnkového zapínania, ktoré musia byť vždy voľne pohyblivé.

Kočík nepoužívajte, ak máme akékoľvek pochybnosti týkajúce sa jeho používania alebo bezpečnosti.

Ak kolesá pištia, je potrebné ich namastiť tenkou vrstvou silikónu. Nesmú sa používať produkty na báze oleja alebo maziva, pretože priťahujú nečistoty, ktoré sťažujú pohyb.

XIII ČISTENIE

V prípade, ak bol podvozok vystavený pôsobeniu slanej vody, odporúčame čo možno najrýchlejšie opláchnutie sladkou vodou (z vodovodu).

	Neprať. Produkt môžete umývať jemne navlhčenou handričkou a šetrným čistiacim prostriedkom.		Perte ručne za teploty max. 40°
	Prať max. pri teplote 30°C, šetrné pranie.		Nesušit v bubnovej sušičke.
	Nebieliť		Nečistiť chemicky
	Nežehliť		

Produkt neskladajte ani neuskładňujte, keď je mokrý a nikdy ho neuskładňujte vo vlhkých podmienkach, pretože to môže viesť k tvorbe plesní.

Obšívka gondoly-sedadla-Perte ručne za teploty max. 40°. Nesušte v bubnovom sušiči. Nečistite chemicky. Nežehlite. Nevybefujte

Obšívka matrace - Perte ručne za teploty max. 40°. Nesušte v bubnovom sušiči. Nečistite chemicky. Nežehlite. Nevybefujte.

Strieška, Kôš, Fólia proti dažďu - Neperte. Produkt možno jemne umývať vlhko handričkou a jemným mycím prostriedkom. Nesušte v bubnovom sušiči. Nečistite chemicky. Nežehlite. Nevybefujte.

Poťah na nohy- Perte za teploty max. 30°C, jemný proces. Nevybefujte. Nežehlite. Nesušte v bubnovom sušiči. Nečistite chemicky.

Sieť proti komárom- Perte ručne za teploty max. 40°. Nesušte v bubnovom sušiči. Nečistite chemicky. Nežehlite. Nevybefujte.

XIV Záruka

- Všetky výrobky Kinderkraft majú 24-mesačnú záruku. Záručná doba začína od dátumu dodania výrobku Kupujúcemu.
- Záruka platí iba na území členských štátov Európskej únie, s výnimkou zámorských území a na území Spojeného kráľovstva Veľkej Británie a Severného Írska, s výnimkou britských zámorských území.
- V krajinách, ktoré nie sú uvedené vyššie, záruka výrobcu neplatí. Podmienky dodatočnej záruky môže stanoviť predajca.
- V niektorých krajinách je možné predĺžiť záruku na obmedzenú dobu až 120 mesiacov (10 rokov). Úplné podmienky a registračný formulár na predĺženie záruky sú k dispozícii na webovej stránke WWW.KINDERKRAFT.COM
- Reklamácie sa musia predložiť vyplnením formulára uvedeného na webovej stránke WWW.RMA.KINDERKRAFT.COM
- Záruka sa nevzťahuje na:
 - Kozmetické poškodenia, okrem iných: škrabance, preliachy a prasknutie plastových častí, ibaže bolo dané poškodenie spôsobené chybou materiálu alebo sa jedná o výrobnú chybu;
 - Poškodenia spôsobené nesprávnym používaním alebo nesprávnou údržbou - ako napr.: mechanické poškodenia výrobkov spôsobené nesprávnym používaním alebo nesprávnou údržbou. Prečítajte si návod na použitie a údržbu produktu, ktorý je súčasťou používateľského manuálu;
 - Poškodenia spôsobené nesprávnou montážou, inštaláciou alebo demontážou výrobkov a/alebo príslušenstva. Prečítajte si návod na použitie a montáž produktu, ktorý je súčasťou používateľského manuálu;
 - Poškodenia spôsobené koróziou, plesňou alebo hrdzou, ktorá sa vytvorila v dôsledku nesprávnej údržby, starostlivosti a skladovania;
 - Poškodenia spôsobené bežným opotrebením alebo iným spôsobom v dôsledku plynutia času. Patria sem nasledovné škody: roztrhnutie alebo prepichnutie duší; poškodenia pneumatík; poškodenie behúňa pneumatiky; vyblednutie textílie spôsobené mechanickým použitím (napr. na kĺbových spojoch a pohyblivých častiach);
 - Poškodenia alebo eróziu spôsobenú snežným žiarením, potom, čistiacimi prostriedkami, podmienkami skladovania alebo častým práním atď.;
 - Poškodenia spôsobené nehodou, nadmerným zaťažením, nesprávnym použitím, požiarom, kontaktom s tekutinami, zemetrasením alebo inými vonkajšími príčinami;
 - Produkty, ktoré boli upravené za účelom zmeny funkčnosti bez písomného súhlasu firmy 4Kraft;
 - Produkty, z ktorých bolo odstránené, alebo akýmkoľvek spôsobom skreslené sériové číslo alebo číslo šarže;
 - Poškodenia spôsobené použitím komponentov alebo výrobkov tretích strán - okrem iného: držiakov na poháre, dáždínikov, reflexných prvkov, zvončekov;
 - Poškodenia spôsobené prepravou alebo personálom lietadla.
- Záručná doba na príslušenstvo pripojené k zariadeniu je 6 mesiacov od dátumu predaja, s výnimkou vyššie popísaných škôd.
- Tieto záručné podmienky majú dodatočný charakter s ohľadom na zákonné práva Zákazníka vyplývajúce zo vzťahu s 4KRAFT Sp. z o.o.. Záruka nevylučuje, neobmedzuje ani nepozastavuje práva Zákazníka vyplývajúce z predpisov o zárukách za vady predávaného tovaru.
- Úplný obsah záručných podmienok je k dispozícii na webovej stránke WWW.KINDERKRAFT.COM

SV

Kära kunder,

Tack för att ni köpte en Kinderkraft-produkt. Våra produkter har utformats med tanke på ditt barns säkerhet och komfort. Barnvagnen är en idealisk lösning för dem som uppskattar kvalitet, modernitet och funktionalitet. Läs manualen och följ dess rekommendationer.

**VIKTIGT – LÄS NOGGRANT OCH SPARA FÖR FRAMTIDA BRUK
VARNING!**

•Lämna aldrig barnet utan uppsikt.

- **Se till att alla låsanordningar är spärrade innan du använder vagnen**
- **För att undvika skada, se till att barnet är ur vägen när du fäller ut och ihop denna produkt**
- **Låt inte barnet leka med denna produkt**
- **Kontrollera att fastsättningsanordningarna för insatsen eller sittedelen är korrekt fastsatta innan vagnen tas i bruk**
- **Denna produkt är inte lämplig för att springa eller åka inlines med**

- Produkten är avsedd för barn i åldern / vikt: från 0 månader till 22 kg eller upp till 4 år, beroende på vad som kommer först.
- Produkten är konstruerad för att transportera ett barn i taget.
- Korgens maximala belastning är 5 kg.
- Varje extra last som hängs upp på rullstolens handtag, under ryggstödet eller på sidorna minskar dess stabilitet.
- Den högsta tillåtna vikten för föräldraväskan hängande på vagnens handtag är 1,5 kg.
- Maximal belastning på kopphållaren är 0,5 kg.
- När du kör över en trottoarkant eller trappsteg, lyft framfjädringen.
- Bromsarna ska vara låsta när du sätter i och tar ut ditt barn.
- Använd endast delar och tillbehör som har levererats eller som rekommenderas av tillverkaren. Använd inte andra delar eller tillbehör.
- Placera inte produkten nära öppen eld eller andra värmekällor.
- Använd inte produkten med en extra plattform.

Gäller gondolen:

WARNING!

- **Använd sele i vagnen så snart barnet ditt barn kan sitta utan stöd.**
- **Bältessystemet måste döljas under madrassen som ingår i setet.**
- **Max barnvikt - upp till 15 kg.**
- Barnets huvud i barnvagnen ska aldrig ligga under resten av kroppen.
- Liggdelen av barnvagnen fungerar inte som bärsele. Liggdelens handtaget används endast för montering och demontering av liggdelen i vagnramen.
- Sätt inte in ytterligare en annan madrass än den som medföljer med produkten.

Gäller sittvagnen:

WARNING!

- **Denna sits är inte lämplig för barn under 6 månader.**
- **Använd alltid bältessystemet**

Produkten är avsedd för barn i åldern / vikt: från 6 månader till 22 kg eller upp till 4 år, beroende på vad som kommer först.

Gäller bilbarnstolen Kinderkraft:

- Kinderkraft A-TOUR barnvagn kan erbjudas i en uppsättning med en kompatibel Kinderkraft bilstol.
- Produkten är avsedd för barn från födseln upp till 13 kg.
- Om sätet används tillsammans med en barnvagn ersätter den inte en vaggan eller en barnsäng. Om ditt barn behöver sova ska det flyttas till gondolen, vaggan eller till en barnsäng.
- Använd endast delar och tillbehör som har levererats eller som rekommenderas av tillverkaren.

I Delar av vagnen

- | | |
|---------------------------------------------|-----------------------------------|
| 1. Ram med korg (2) | 10. Påse för fötter |
| 3. Förälder handtag | 11. Bilbarnstol adaptrar x2 |
| 4. Framhjul x2 | 12. Väska med hängsmycken x2 (13) |
| 5. Bakhjul x2 | 14. Mugghållare |
| 6. Säkerhet pannband | 16. Regnskydd |
| 7. Sittsäte/liggdelen 2in1 med madrass (15) | 17. Myggnät |
| 8. Rack del av sittplats/liggdelen | |
| 9. Takvåning | |

II MONTERING AV VAGNRAMEN För att fälla ut ramen (1) med korgen (2), osäker haken (FIG. A) och dra sedan samtidigt i båda fria ändarna av ramen tills du hör ett karakteristiskt låsklick (FIG. B). Skjut in bakhjulsaxlarna (5) i hålen som är avsedda för detta tills du hör ett låsljud (FIG. C). Skjut framhjulen (4) i hålen som är avsedda för dem tills du hör ett låsljud (FIG. D). Sätt in ändarna på föräldrahamtaget (3) i ramens fria ändrar (FIG. E). Se till att spärrarna har säkrats.

WARNING! Barnvagnen är utrustad med uppblåsbara hjul. Överskrid inte det maximalt tillåtna däcktrycket, det värde som anges på hjuldäcket.

WARNING! OBS.! Se till att alla hjul är korrekt installerade innan du använder barnvagnen.

III MONTERING AV LIGGDELEN Installation av liggdelen bör påbörjas genom att föra in den lösa delen av ramen (8) i hålen i liggdelen (7) (FIG. F). Se till att spärrarna är säkrade (Fig. G) och fäst dragkedjan runt omkretsen av den medföljande delen. (FIG. H) (Ställ in stängens position under liggdelen med remmar och säkra med stavarna (Fig. I). Liggdelen kan nu sättas in i vagnens ram (du hör ett låsljud på båda sidor om vagnen) (FIG. J). Bälten ska döljas under den medföljande madrassen när du använder vagnen i liggdel versionen. Vid användning av vagn i liggdel versionen måste bälten på sätets sidor (2 till vänster stenig och 2 på höger sida) och under fotstödet förbli lossade. **UPPMÄRKSAMHET!** När barnet börjar sitta ner på egen hand, är det nödvändigt att fästa en extra sele vid de fästpunkter som anges i fig. (FIG. K).

WARNING! SÄTET KAN ENDAST INSTALLERAS I OMVÄND RIKTNING TILL ÅKNING (barnet ser vårdnadshavaren som kör barnvagnen).

IV INSTALLATION/DEMONTERING AV SKYDDSBÅGE, SOLTAK, BENSKYDD OCH KOPPHÅLLARE Skyddsbåge (6) kan användas både i liggdel- och barnvagnsversionen. Skjut in skyddsbågens ändrar i lämpliga hål tills du hör ett låsljud på båda sidor (FIG. L). Skyddsbågen kan lossas helt eller delvis från ramen genom att trycka på knappen på dess sida/sidor.

WARNING! INSTALLERA VAGNTAKET INNAN DU ANVÄNDER BARNVAGNEN.

Montering av soltaket (9) börja med att sätta in plastfästena på styrningarna på gondolen/sitsramen (Fig. M). Korrekt säkerhet signaleras med ett lätt klick. Slutligen säkra soltaket med kardborreband genom att fästa dem på liggdelen/sittsätet. För att demontera soltaket, tryck på knapparna (Fig. N) och ta bort fästena från styrningarna.

Montering av benkåpan (10) börja med att skjuta locket och passera sedan slingan genom knappen längst ner på locket som visas (FIG. O-I). I övre delen, fäst locket med tupplurarna på båda sidor av benkåpan. (FIG. O-II) Vik locket på båda sidor av huvudbandet och passera sedan knapparna genom öglorna på båda sidor. (FIG. O-III) Mugghållaren (14) är monterad på höger sida av vagnen på dornen (FIG. P).

V FÖRVANDLA LIGGDEL TILL SITTSÄTE För att förvandla liggdelen till ett sittsäte, anslut först och främst ändarna på de borttagna bältena bakom ryggestödet, under sittsätet och under fotstödet (Fig. Q). När bälten är ordentligt åtdragna ska sittsätet se ut som visas i (fig. R), sittsätet kan monteras antingen fram eller bak (metoden för att justera sätetsvinkeln

beskrivs i kapitel X). Om du vill använda en barnvagn med madrass, passera axel-, höft- och grenremmarna genom hålen i madrassen

VI MONTERING VÅSKA, MYGGNÅT, REGNSKYDD

Vagnen innehåller: väska (12), material hängen (13), regnskydd (16) och myggnät (17). Häng påsen på förälderns handtag med hängen, dra remmen genom metallöglor och säkra med kardborreband. (FIG. S).

Applicera myggnätet/regnskyddet på vagnen och säkra med kardborreband runt ramen (FIG. T).

VII MONTERING / BORTTAGANDE AV BILBARNSTOLEN De medföljande adaptrarna (11) är kompatibla med

bilbarnstolar: Kinderkraft®, Kiddy®, Maxi Cosi®, Cybex®, BeSafe®, Nuna® och de passar t.ex. för modeller: Kinderkraft Mink, Kiddy Evoluna i-Size 2, Kiddy Evolution Pro 2, Cybex Aton 5, Cybex Aton M, Cybex Aton M i-Size, Cybex Aton B2, Cybex Aton S2 i-Size, Cybex Cloud Z i-Size, Maxi Cosi Cabriofix i-Size, Maxi Cosi Pebble Pro, Maxi Cosi 360, Maxi Cosi Rock, Maxi Cosi Tinca, Maxi Cosi Citi, BeSafe izi Go Modular x1, Britax Romer Baby-Safe 3, Avionaut Pixel, Nuna Pipa next i-Size, Nuna Pipa lite, Nuna Pipa lite lx, Kinderkraft i-Lite

Skjut in adaptrarna i hålen i ramen tills du hör ett låsljud (FIG. U). Adaptrar ska lutas något mot föräldern. Skjut bilbarnstolen på adaptrarna och se till att den är ordentligt fastsatt. En barnvagn med bilstol presenterades på (FIG V.) För att demontera adaptrarna från barnvagnens ram måste du trycka på låsknapparna i var och en av adaptrarna (FIG. W)

WARNING! Sätet på ramen måste alltid placeras bakåtvänd (barnet ska sitta mittemot vårdnadshavaren som kör vagnen)

VIII BROMSANVÄNDNING Barnvagnen är utrustad med en fotparkeringsbroms, som är placerad på bakaxeln. Tryck bromspedalen nedåt så att bromsen är aktiverad. Upplåsning sker när pedalen lyfts upp (FIG. X).

IX DEMONTERING AV BARNVAGNEN För att ta bort liggdelen/sitssätet från ramen, tryck på knapparna på båda sidor, placera fingrarna längst ner på knapparna, som visas på bilden (bild Y) och lyft upp nacellen/sätet uppåt. När du har tagit bort liggdelen/sitssätet eller bilbarnstolen, vrid kopphållaren från varandra till sidan, tryck på knappen och dra samtidigt spakarna på båda sidor av ramen och tryck slutligen ner förälderhandtaget (FIG. Z). Korrekt vikta ram ska säkras med ett lås på sidan (RYS.AA) – Vid behov kan fronten (fig.bb) och bakhjulen (Fig.cc) lossas från ramen efter att ha tryckt på knapparna. Det är möjligt att minimera vagnens dimensioner när den är vikad. För att göra detta, tryck på knapparna på båda sidor av ramen, som visas i figuren (FIG.DD).

X VAGNJUSTERING Vagnens framhjul har möjlighet att låsa för rak körning. Aktivering av detta läge sker genom att lämna låsreglagen (FIG. EE). För att låsa upp framhjulen, dra skjutreglagen uppåt.

Visiret kan förstoras genom att förlänga dragkedjan på utsidan av pläteringen (FIG. FF).

För att justera förälderhandtaget, tryck på låsknapparna på båda sidor av barnvagnen och justera handtaget till en bekväm höjd (FIG. GG)

Sitssätets lutningsvinkel kan justeras med en spak placerad längst upp på ryggstödet (FIG. HH). Sitssätet har 3 lägen: liggande, halvliggande och sittande.

WARNING! För ryggstödet ska du inte lossa bälten på ryggstödet baksida, vilket kan leda till att barnets huvud placeras under resten av kroppen

Sitssätet har möjlighet att justera så att barnet kan vända mot föräldern eller körriktningen. För att göra detta, tryck på knapparna på båda sidor av sätet, ordna om dem och tryck in dem igen tills du hör ett klick. (Fig. II)

XI SÄKERHETSBJÄLTEN För att säkra barnet, anslut höft- och axelremsfästena och skjut sedan in i mittspännet tills det snäpper (FIG. JJ). Säkerhetsbjälten måste justeras varje gång för att säkerställa att barnet är ordentligt fastsatt.

Lossa bälten bör startas genom att trycka på knappen för att öppna spännet.

För de minsta barnen som ännu inte kan sitta på egen hand, bör bälten i gondolversionen döljas under madrassen.

Sitssätet/liggdelen har fästpunkter för en extra sele.

Axelremmarna kan monteras i en av två höjder.

XII VÅRD OCH UNDERHÅLL

Det är köparens ansvar att se till att alla funktionselement är korrekt installerade, samt att utföra korrekt underhåll och justeringar för att hålla vagnen i gott skick. Kontrollera vagnen med jämna mellanrum för potentiella problem. Följande är viktiga steg som måste vidtas för att garantera ditt barns säkerhet och för att förhindra att produktens livslängd förkortas:

- Kontrollera styrkan och säkerheten för alla nitar och anslutningar.
- Kontrollera alla immobiliseringsanordningar och hjulen och deras däck och byt ut eller reparera dem vid behov.
- Kontrollera att alla säkerhetsanordningar fungerar ordentligt, med särskild tonvikt på huvud- och extra fästelement som alltid ska kunna röra sig fritt.

Smörj axlarna med ett tunt lager silikon om hjulen knirrar. Använd inte olja eller fettbaserade produkter eftersom de drar till sig smuts som hindrar rörelse.

XIII RENGÖRING

Om chassikomponenterna har utsatts för saltvatten rekommenderar vi att du sköljer dem med färskt vatten (kranvatten) så snart som möjligt.

	Tvätta inte. Produkten kan tvättas försiktigt med en fuktig trasa och ett mildt rengöringsmedel.		Handtvätt på max 40°
	Handtvätt vid max 40 ° C, skonsam process.		Torktumla ej
	Blek inte		Kan ej kemtvättas
	Stryk inte		

Vik eller förvara inte produkten när den är våt och förvara den aldrig i fuktiga förhållanden eftersom det kan leda till mögelbildning.

Liggdelen -sitsöverdrag - Handtvätt vid max 40 °. Torktumla inte. Inte kemtvättas. Stryk inte. Blek inte.

Madrassöverdrag - Handtvätt vid max 40 °. Torktumla inte. Inte kemtvättas. Stryk inte. Blek inte.

Canopy, korg, Regnskydd - Tvätta inte. Produkten kan tvättas försiktigt med en fuktig trasa och ett mildt tvättmedel. Torktumla inte. Inte kemtvättas. Stryk inte. Blek inte.

Överdrag för fötterna - Tvätta vid max. 30 ° C, skonsam process. Blek inte. Stryk inte. Torktumla inte. Inte kemtvättas.

Myggnät - Handtvätt vid max 40 °. Torktumla inte. Inte kemtvättas. Stryk inte. Blek inte.

XIV GARANTI

- Alla Kinderkraft-produkter omfattas av en 24-månaders garanti. Garantiperioden börjar samma dag som produkten levereras till köparen.
- Garantin är endast giltig inom EU: s territorium, med undantag för utomeuropeiska territorier och Storbritanniens territorium Storbritannien och Nordirland exklusive de brittiska utomeuropeiska länderna territorier.
- I länder som inte nämns ovan gäller tillverkarens garanti. Villkoren för den extra garantin kan specificeras av säljaren.
- I vissa länder är det möjligt att förlänga garantin upp till 120 månader (10 år) under en begränsad period. Den fullständiga texten till villkoren och registreringsformuläret för garantiförlängning finns på WWW.KINDERKRAFT.COM
- Klagomål ska lämnas in genom att fylla i formuläret som finns på webbplatsen WWW.RMA.KINDERKRAFT.COM
- Garantin täcker inte:
 - Kosmetiska skador, inklusive men inte begränsade till: repor, bucklor och sprickor i plast, såvida inte felet beror på material- eller tillverkningsfel;
 - Skador till följd av felaktig användning eller dåligt underhåll - inklusive men inte begränsat till: mekanisk skada på produkter orsakade av felaktig användning eller dåligt underhåll. Läs bruks- och underhållshandboken för produkten som ingår i bruksanvisningen;
 - Skador orsakade av felaktig montering, installation eller demontering av produkter och / eller tillbehör. Läs bruksanvisningen och monteringen av produkten som finns i bruksanvisningen.
 - Skador orsakade av korrosion, mögel eller rost till följd av felaktigt underhåll, skötsel och lagring;
 - Skador orsakade av normalt slitage eller på annat sätt på grund av normal tid. Dessa inkluderar: revor eller punkteringar i innersören; däckskador; däckmönsterskador; blekning av tyg till följd av mekanisk användning (t.ex. på fogar och täckande rörliga delar);
 - Skador eller erosion från sol, svett, tvättmedel, lagringsförhållanden eller ofta tvätt osv.
 - Skador orsakade av olycka, missbruk, missbruk, brand, vätskekontakt, jordbävning eller andra yttre orsaker;
 - Produkter som har modifierats för att ändra funktionalitet utan 4Krafts skriftliga medgivande;
 - Produkter från vilka serienumret eller batchnumret har tagits bort eller förvrängt på något sätt;
 - Skador orsakade av användning av komponenter eller produkter från tredje part - inklusive men inte begränsat till: kophållare, paraplyer, reflektorer, klockor;
 - Skador orsakade av transport eller av flygplanpersonal.
- Garantiperioden för tillbehör som är anslutna till enheten är 6 månader från försäljningsdatum, exklusive skador som beskrivs ovan.
- Dessa garantivillkor kompletterar kundens lagstadgade rättigheter till 4KRAFT sp. z o.o. Garantin utesluter, begränsar eller upphäver inte kundens rättigheter till följd av bestämmelserna om garantin för defekter i det sålda föremålet.
- Den fullständiga texten till garantivillkoren finns på webbplatsen WWW.KINDERKRAFT.COM



- (AR)** لضمان مصلحة عملائنا - نحن في خدمتكم! إذا كانت لديكم أي مشكلة مع المنتج الذي حصلتم عليه، فيجري الاتصال بنا بالطريقة التي تفضلونها!
- (CS)** V zájmu péče o naše klienty - jsme rádi k dispozici! Pokud jste se setkali s nějakým problémem v souvislosti s obdržným výrobkem, kontaktujte nás způsobem, který vám nejvíce vyhovuje!
- (DE)** In Sorge für unsere Kunden - stehen wir gerne zu Ihrer Verfügung! Wenn Sie auf ein Problem mit dem erhaltenen Produkt treffen, treten Sie bitte mit uns in Kontakt in der bequemsten Weise für Sie!
- (EN)** In the interests of our Clients - we are at your disposal! If you have a problem with the product you received, contact us in the most convenient way for you!
- (ES)** ¡Por el bien de nuestros clientes, estamos a su disposición! ¡Si tiene cualquier problema con el producto recibido, póngase en contacto con nosotros de forma más cómoda para usted!
- (FR)** Dans l'intérêt de nos clients - nous sommes à votre disposition! Si vous avez un problème avec le produit que vous avez reçu, Contactez-nous de la manière la plus pratique pour vous!
- (HU)** Bármitkor állunk az ügyfeleink rendelkezésére! Ha az átvett termékkel kapcsolatban valamilyen problémába ütközött, az Onnek legmegfelelőbb módon vegye fel velünk a kapcsolatot!
- (IT)** Prendersi cura dei nostri Clienti - siamo alla Vostra disposizione! Se hai incontrato un problema con il prodotto che hai ricevuto. Contattaci nel modo piu conveniente per te!
- (NL)** In het belang van onze klanten - staan wij ter beschikking! Als u een probleem met het ontvangen product tegenkomt, neemt contact met ons op via de manier die u het makkelijkste vindt!
- (PL)** W trosce o naszych Klientów - jesteśmy do dyspozycji! Jeśli napotkacieś problem dotyczący otrzymanego produktu, skontaktuj się z nami w najbardziej dogodny dla Ciebie sposób!
- (PT)** Para o conforto dos nossos Clientes - estamos sempre à sua disposição! Se tiver qualquer problema com o nosso produto, entre em contacto conosco de modo mais confortável para si!
- (RO)** In interesul clienților noștri - suntem la dispoziția dumneavoastră! Dacă aveți o problema cu produsul pe care l-ați primit, contactați-ne în modul cel mai convenabil pentru dvs!
- (RU)** заботясь о наших клиентах, мы находимся в вашем распоряжении. Если вы столкнулись с проблемой, связанной с полученными продукто, свяжитесь с нами наиболее удобным для вас способом!
- (SK)** Náš zákazník je pre nás dôležitý - sme vám k dispozícii! Ak máte akýkoľvek problém súvisiaci s doručeným produktom, kontaktujte nás spôsobom, ktorý vám najviac vyhovuje!
- (SV)** I våra kunders intresse - vi står till ditt förfogande! Om du har problem med den produkt du fick, kontakta oss på det mest praktiska sättet för dig!

International: support@kinderkraft.com (0048) 61 646 02 37



kinderkraft.com



kinderkraftofficial



kinderkraft



kinderkraftofficial

المورد / VÝROBCE / HERSTELLER / MANUFACTURER / FABRICANTE / FABRICANT / GYÁRTÓ /
FABBRICANTE / FABRIKANT / PRODUCENT / FABRICANTE / PRODUCĂTOR /
ПРОИЗВОДИТЕЛЬ / VÝROBCA / TILLVERKARE:

4Kraft Sp. z o.o. ul. Tatrzńska 1/5 60-413 Poznań, Poland